

CipherLab Reference Manual

Терминал сбора данных RS30
под управлением ОС Android 4.4.2

Версия 1.02



Copyright © 2015 CipherLab co., ltd.

Все права защищены.

Данное руководство содержит конфиденциальную информацию о CipherLab co., ltd.; она предоставляется в соответствии с лицензионным соглашением, содержащим ограничения на использование, а также охраняется законом об авторских правах. Внесение каких-либо изменений в программное обеспечение продукта категорически запрещено. Учитывая постоянное совершенствование продукта, информация, представленная в настоящем руководстве, может быть изменена без предварительного уведомления. Этот документ содержит информацию, защищенную авторскими правами. Все права зарезервированы. Никакая часть этого руководства не может быть воспроизведена любыми механическими, электронными или другими средствами в любой форме без предварительного письменного разрешения CipherLab co., ltd.

CIPHERLAB CO., LTD.

Вебсайт: <http://www.CipherLab.com>

ПРЕДИСЛОВИЕ

ДЛЯ ЛАЗЕРНЫХ УСТРОЙСТВ



Данное устройство излучает FDA / IEC лазерное излучение 2 класса из порта выхода. Не направляйте луч в глаза.

МЕРЫ БЕЗОПАСНОСТИ

Использование другого аккумулятора может повлечь за собой опасность возгорания или взрыва. **Утилизируйте использованные батареи в соответствии с инструкцией.**

- ▶ Использование любых батарей или зарядных устройств, которые изначально не продаются или изготовлены CipherLab, приведет к потере гарантии и может привести к повреждению человеческого тела или самого продукта.
- ▶ Не разбирайте, не разламывайте и не замыкайте внешние контакты батареи.
- ▶ Не подвергайте устройство или батарею воздействию огня.
- ▶ Для сохранения окружающей среды, необходимо, чтобы батареи были утилизированы надлежащим способом.
- ▶ Ни при каких обстоятельствах, не пытайтесь починить устройство самостоятельно.



Чтобы предотвратить возможное повреждение слуха, не слушайте на высоких уровнях громкости в течение длительного времени.

УХОД И ОБСЛУЖИВАНИЕ

- ▶ Терминал предназначен для промышленного использования. Воздействие на компьютер высокой температуры или воды может повредить его.
- ▶ Когда корпус устройства становится грязным, используйте чистую и влажную салфетку. Не используйте чистящие средства.
- ▶ Используйте чистую, неабразивную, без ворсовую ткань для удаления пыли с ЖК-экрана. Не используйте острые или царапающие предметы при работе с сенсорным экраном. Всегда оставляйте ЖК-экран сухим.
- ▶ Если вы не будете использовать устройство в течение какого-либо периода времени, перенесите данные с устройства на компьютер, а затем отсоедините аккумулятор. Храните устройство и аккумулятор отдельно друг от друга.

- ▶ При обнаружении неисправности в работе устройства, запишите характерные неполадки и обратитесь в местное представительство компании

ИСТОРИЯ ВЕРСИЙ

Версия	Дата	Изменения
1.02	19 ноября 2015	<ul style="list-style-type: none">▶ Изменение описания обновления ОС в пункте 3.8.
1.01	21 октября 2015	<ul style="list-style-type: none">▶ Добавлены описания типов штрихкодов.▶ Изменение опций эмуляции клавиатуры и на None, InputMethod, KeyEvent▶ Удален 2D Presentation Mode▶ Добавлен Security Level to GS1 Databar Limited (2D only)▶ Добавлен Battery Hot Swap to 2.1.3.▶ Добавлен RS30 Charging Cradle to 1.2.1.
1.00	7 мая 2015	<ul style="list-style-type: none">▶ Выход

СОДЕРЖАНИЕ

ПРЕДИСЛОВИЕ	- 3 -
Для Лазерных Устройств.....	- 3 -
Меры Безопасности	- 3 -
Уход и Обслуживание	- 3 -
ИСТОРИЯ ВЕРСИЙ	- 5 -
ВВЕДЕНИЕ	1
Особенности.....	2
Комплектация	2
Аксессуары	2
ПРИСТУПАЯ К РАБОТЕ	5
1.1. Обзор.....	5
1.1.1. Установка батареи.....	7
1.1.2. Установка SIM Карты, SAM Карты и Карты Памяти.....	9
1.1.3. Установка Защитного кожуха	10
1.1.4. Включение/Включение Терминала.....	10
1.1.5. Использование Аппаратных Клавиш	11
1.1.6. Подключение Гарнитур	11
1.2. Зарядка Терминала и Передача Данных	12
1.2.1. Зарядка Терминала.....	12
1.2.2. Передача Данных с Помощью Кабеля.....	15
1.2.3. Передача Данных с Помощью Беспроводной Связи.....	15
ИСПОЛЬЗОВАНИЕ ТЕРМИНАЛА RS30	17
2.1. Батарея	18
2.1.1. Индикаторы Заряда Батареи.....	19
2.1.2. Отслеживание Уровня Заряда Батареи	20
2.1.3. Замена Основной Батареи.....	22
2.1.4. Управление Питанием	23
2.2. Память	24
2.2.1. Проверка Памяти.....	25
2.3. Сенсорный Экран	26
2.3.1. Яркость Экрана	26
2.3.2. Поворот Экрана.....	26
2.3.3. Настройки Спящего Режима	27
2.3.4. Размер Теста	28
2.4. Уведомления.....	29
2.4.1. Светодиодный Индикатор	29
2.4.2. Аудио.....	29
2.4.3. Вибро.....	29
2.5. Дата и Время.....	31
2.5.1. Настройка Даты, Времени и Часового Пояса	31
2.6. Язык и Клавиатура.....	32
2.6.1. Экранная Клавиатура	32

2.7.	Звук и Громкость.....	33
2.8.	Программируемые Клавиши	34
2.9.	Захват Данных.....	38
2.9.1.	Считыватель Штрихкодов	38
2.9.2.	Цифровая Камера.....	38
2.10.	Кабель с защелкой для Зарядки	39
2.11.	Подставка для Зарядки	40
БАЗОВЫЕ ФУНКЦИИ		41
3.1.	Начальный Экран	42
3.1.1.	Настройка Начального Экрана	44
3.1.2.	Настройка Фона	46
3.2.	Виджеты	47
3.2.1.	Добавление Виджетов	48
3.2.2.	Удаление Виджетов	49
3.3.	Строка Состояния	50
3.4.	Панель Уведомлений.....	53
3.5.	Меню Приложений.....	55
3.6.	Управление приложениями.....	57
3.6.1.	Запущенные Приложения	57
3.7.	Спящий Режим и Блокировка Терминала	58
3.7.1.	Спящий Режим	58
3.7.2.	Блокировка Терминала	58
3.8.	Обновление ОС	59
БЕСПРОВОДНАЯ СВЯЗЬ		67
4.1.	Использование Мобильных Сетей	68
4.1.1.	Режим Модема	69
4.1.2.	Передача Данных	70
4.1.3.	Параметры Мобильной Сети	71
4.1.4.	Настройки SIM Карты	73
4.2.	Использование Беспроводной Локальной Сети (Wi-Fi)	74
4.2.1.	Включение/Выключение Wi-Fi	74
4.2.2.	Подключение к Wi-Fi Сети	75
4.2.3.	Добавление Wi-Fi Сети Вручную	77
4.2.4.	Расширенные Настройки Wi-Fi	78
4.2.5.	Настройка Прокси Сервера	79
4.2.6.	Использование Статического IP адреса	79
4.2.7.	Подключение с Помощью Безопасной Настройки Wi-Fi (WPS)	79
4.2.8.	Изменение Параметров Wi-Fi Сети	80
4.2.9.	Отключение от Wi-Fi Сети.....	80
4.3.	Использование Bluetooth.....	81
4.3.1.	Bluetooth Профили	81
4.3.2.	Включение/Выключение Bluetooth.....	82
4.3.3.	Настройка Видимости для Bluetooth Устройств.....	83
4.3.4.	Изменение Bluetooth Имени	84
4.3.5.	Сопряжение Bluetooth Устройств	84
4.3.6.	Отмена Сопряжения Bluetooth Устройств	85
4.3.7.	Выбор Bluetooth Сервиса.....	85

4.4.	Использование NFC.....	86
ИСПОЛЬЗОВАНИЕ ТЕЛЕФОНА		89
5.1.	Модуль Телефона.....	90
5.1.1.	Включениче/Выключение Телефона.....	92
5.1.2.	Отсутствие SIM Карты	92
5.2.	Приложение Телефона	93
5.2.1.	Интерфейс Телефона	93
5.2.2.	Исходящий Вызов	95
5.2.3.	Входящий Вызов	97
5.2.4.	Проверка Пропущенных Вызовов	98
5.2.5.	Просмотр Истории Вызовов	99
5.2.6.	Групповые Вызовы	100
5.2.7.	Аудио Режимы.....	101
5.2.8.	Уровень Громкости Вызова	101
5.2.9.	Настройки Телефона.....	102
ИСПОЛЬЗОВАНИЕ УТИЛИТЫ READER CONFIGURATION		105
6.1.	Настройка Считывателя	106
6.1.1.	Общие Настройки	107
6.1.2.	Штрихкоды	117
6.1.3.	Разное.....	121
6.1.4.	Меню Настроек Reader Config	122
6.2.	Считывание Штрихкодов	128
ТЕХНИЧЕСКИЕ ХАРАКТЕРИСТИКИ		131
Платформа, Процессор и Паять		131
Коммуникация и Сбор Данных.....		131
Характеристики Питания.....		132
Физические Характеристики		132
Воздействие Окружающей Среды.....		133
Программное Обеспечение.....		133
Аксессуары		134
ПАРАМЕТРЫ СЧИТЫВАТЕЛЕЙ		135
Поддерживаемые Штрихкоды		136
ЛИНЕЙНЫЙ ИМИДЖЕР (SM1)		138
Настройки Штрихкодов		138
ЛАЗЕРНЫЙ СЧИТЫВАТЕЛЬ (SE955)		144
Настройки Штрихкодов		144
Разное.....		150
Идентификатор Кода AIM - Символы Кода		150
Идентификатор Кода AIM - Символы-модификаторы Кода		151
2D ИМИДЖЕР (SE4500DL)		155
Настройки Штрихкодов		155
1D Штрихкоды		155
2D Штрихкоды		164
Разное.....		165

ВВЕДЕНИЕ

Терминал сбора данных RS30, работающий на ОС Android 4.4.2, является легким, простым в использовании инструментом для работы.

Сенсорный промышленный терминал RS30, оснащен большим набором опций для сбора данных, передачи данных, голосовой связи, и все это при продолжительной автономной работе без подзарядки. На терминал установлен большой цветной сенсорный трансмиссивный дисплей, позволяющий читать текст при любых условиях освещения. Вместе с интегрированным модулем Bluetooth v4.0, v2.1+EDR и модулем WI-FI 802.11b/g/n, на терминал установлен GSM/GPRS/EDGE/WCDMA/UMTS/HSDPA/HSUPA/HSPA+ модуль для достижения большей скорости и оптимальной мобильности. В частности, интегрированный GPS приемник доступен для использования сторонними программами геолокации.

В этом руководстве подробно описано, как настроить и использовать терминал сбора данных. Раздел «Уход и Обслуживание» особенно важен для тех, кто отвечает за обслуживание терминала.

Мы рекомендуем вам сделать копию руководства и иметь ее при себе, для того, чтобы быстро найти ответ на возникающие по ходу работы вопросы. Чтобы избежать непредвиденных ситуаций прочтите данное руководство перед началом использования терминала.

Спасибо, что выбрали продукцию CipherLab!

ОСОБЕННОСТИ

- ▶ Крепкий корпус, выдерживает тест на падения. Защищен от влаги и пыли. Соответствует классу защиты IP54
- ▶ ОС Android 4.4.2, процессор Cortex 1.3 ГГц (4-х ядерный)
- ▶ 8ГБ eMMC flash-памяти для хранения ОС, приложений, настроек и т.д.
- ▶ 1ГБ LPDDR2 RAM для запуска приложений
- ▶ Расширения памяти: до 32Гб MicroSDHC, с поддержкой SDXC
- ▶ Три типа считывателей: 1D линейный, 1D лазерный или 2D имиджер
- ▶ Встроенная цифровая CMOS камера с разрешением 8.0 мегапикселей, светодиодной вспышкой и автофокусом
- ▶ 2 симметричных клавиши для выполнения сканирования с любой руки
- ▶ Беспроводная связь: Bluetooth v4.0 и v2.1+EDR, WI-FI 802.11b/g/n, GSM/GPRS/EDGE/WCDMA/UMTS/HSDPA/HSUPA/HSPA+, и считыватель NFC
- ▶ 4.7" цветной трансмиссивный дисплей с разрешением 960x540 пикселей
- ▶ Индикаторы обратной связи, включая вибро и аудио
- ▶ Предустановленная утилита настройки считывателя Reader Configuration с функцией разрыва клавиатуры
- ▶ Аксессуары и периферия, включая USB кабель для зарядки и передачи данных, Кабель с защелкой для зарядки и Подставка для зарядки

КОМПЛЕКТАЦИЯ

Следующие элементы входят в комплект поставки. Сохраните коробку и упаковочный материал для будущего использования в случае, если вам нужно хранить или перевозить терминал.

- ▶ Терминал сбора данных RS30
- ▶ Съёмный литий-ионный аккумулятор
- ▶ Браслет для руки
- ▶ Micro USB кабель для зарядки и передачи данных
- ▶ Кабель с защелкой для подзарядки
- ▶ Адаптор питания
- ▶ Руководство пользователя

АКСЕССУАРЫ

- ▶ Защитный кожух
- ▶ Подставка для зарядки

Ошибка! Текст указанного стиля в документе отсутствует.

ПРИСТУПАЯ К РАБОТЕ

1.1. ОБЗОР

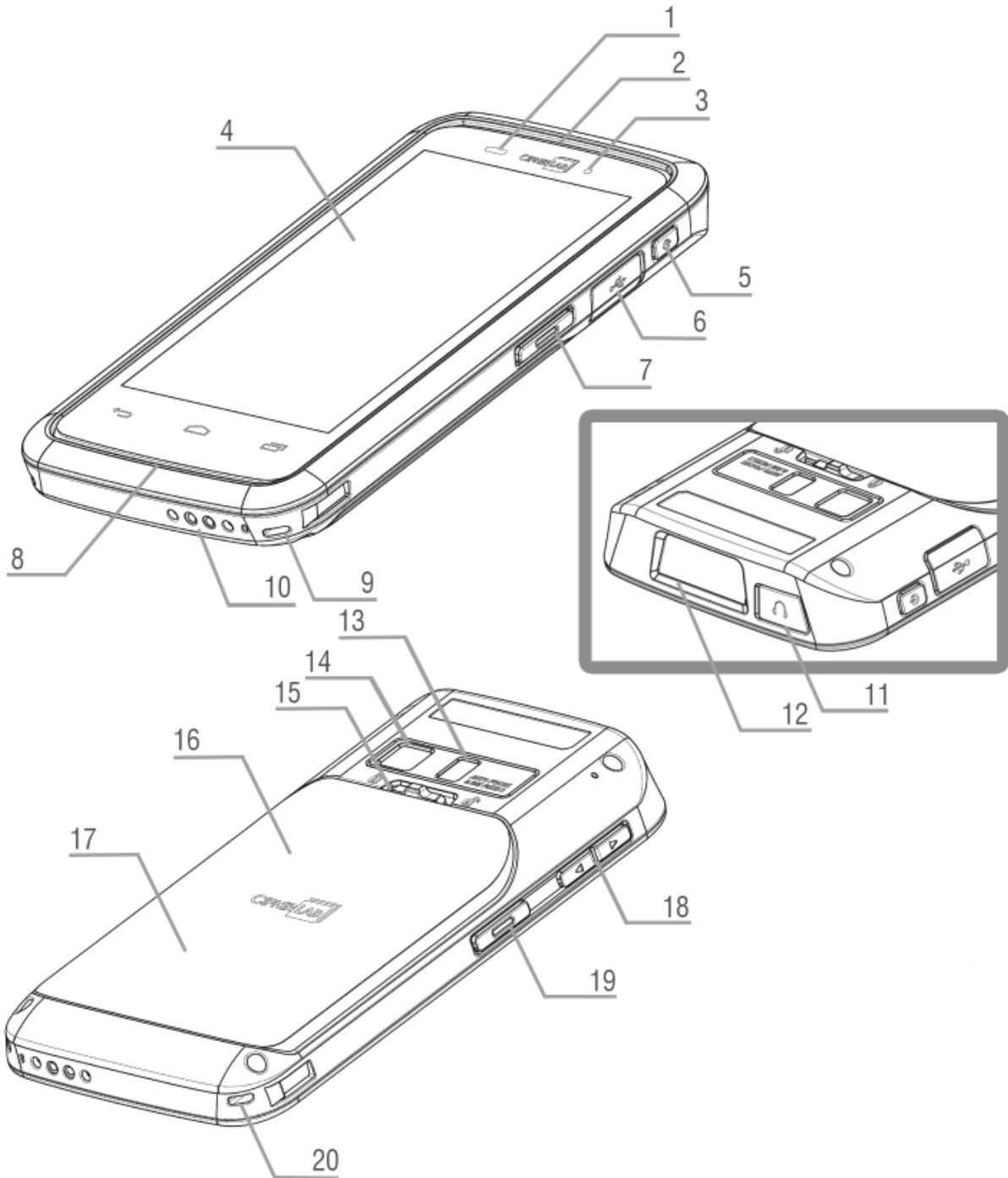

№.	Описание	№.	Описание
1	Сенсоры приближения и освещенности	2	Приемник
3	Светодиодный индикатор	4	Сенсорный экран
5	Клавиша питания	6	Порт Micro USB
7	Боковая клавиша	8	Динамик
9	Слот для крепления браслета	10	Контактная группа для подзарядки
11	Вход для гарнитуры	12	Окно считывателя
13	Вспышка камеры	14	Камера
15	Защелка батарейного отсека	16	Крышка батарейного отсека
17	Область считывателя NFC	18	Клавиша регулировки громкости
19	Боковая клавиша	20	Слот для крепления браслета

1.1.1. УСТАНОВКА БАТАРЕИ

Для транспортировки, терминал и батарея находятся в отдельных упаковках.

Примечание: Любое небрежное отношение может сократить срок службы батареи.

Чтобы установить в устройство основную батарею:

- 1) Переместите защелку батарейного отсека направо для снятия крышки.
- 2) Крышка откроется автоматически.
- 3) Вставьте основную батарею так, чтобы контактная группа смотрела вниз. Сначала закрепите верхнюю часть батареи.
- 4) Нажмите на нижнюю часть батареи.
- 5) Закрепите нижнюю часть крышки батарейного отсека, а затем защелкните верхнюю часть.
- 6) Переместите защелку батарейного отсека налево для закрытия.

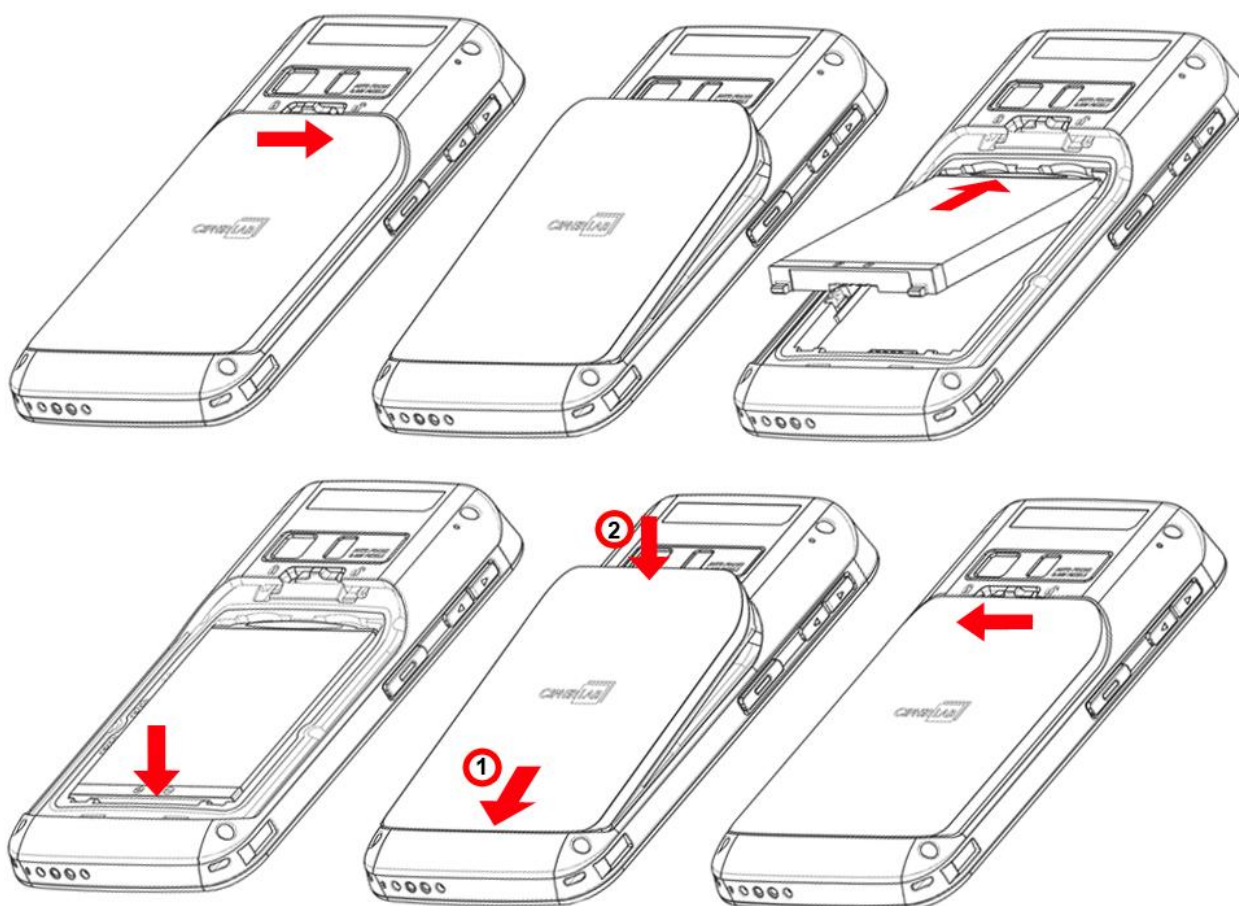

Внимание:

- (1) Перед включением устройства убедитесь, что защелка батарейного отсека стоит в положении "lock".
- (2) При первом использовании, вставьте заряженную батарею в терминал, зафиксируйте защелку и нажмите на клавишу питания терминала.

Замена батареи

- 1) Снимите крышку батарейного отсека.
- 2) Вытащите батарею нижней частью вверх.
- 3) Замените батарею и установите обратно крышку, зафиксировав защелку.

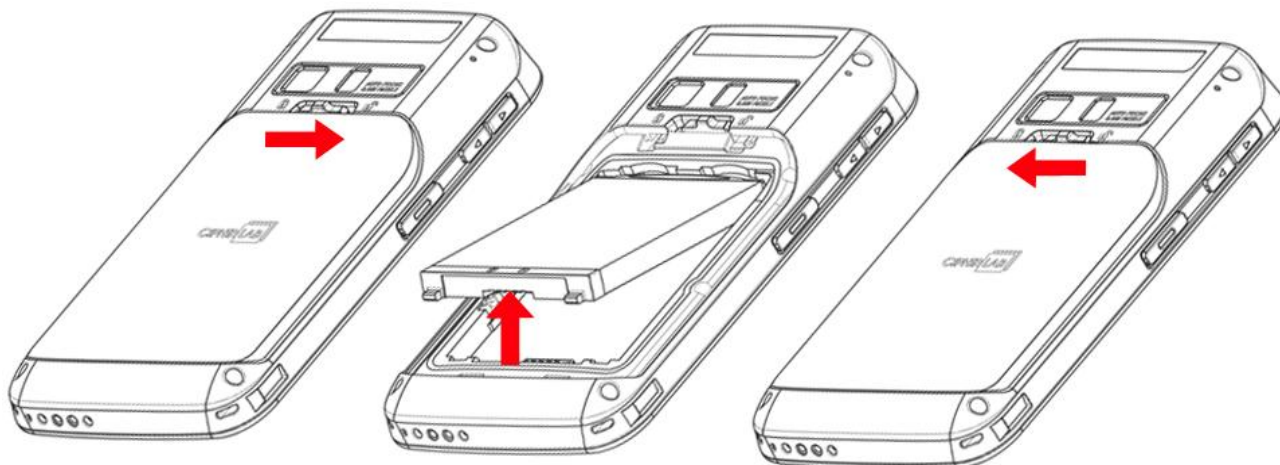

1.1.2. УСТАНОВКА SIM КАРТЫ, SAM КАРТЫ И КАРТЫ ПАМЯТИ

Терминал RS30 оснащен двумя слотами SIM карт, одним слотом SAM карты и одним слотом карты памяти.

Чтобы установить карты в слоты терминала:

- 1) Снимите крышку батарейного отсека. См. [Установка батареи](#).
- 2) Вставьте карты в соответствующие слоты в направлении, показанном на картинке. Нажмите на края карт до щелчка.

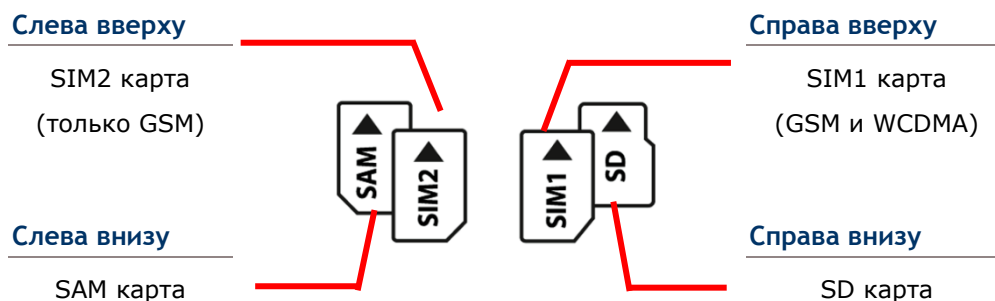

Слот SIM 1 карты (справа) поддерживает как 2G, так и 3G сети, тогда как слот SIM 2 карты (слева) поддерживает только 2G сети. См. [Настройка Передачи Данных](#) для настройки сетей 2G и 3G.

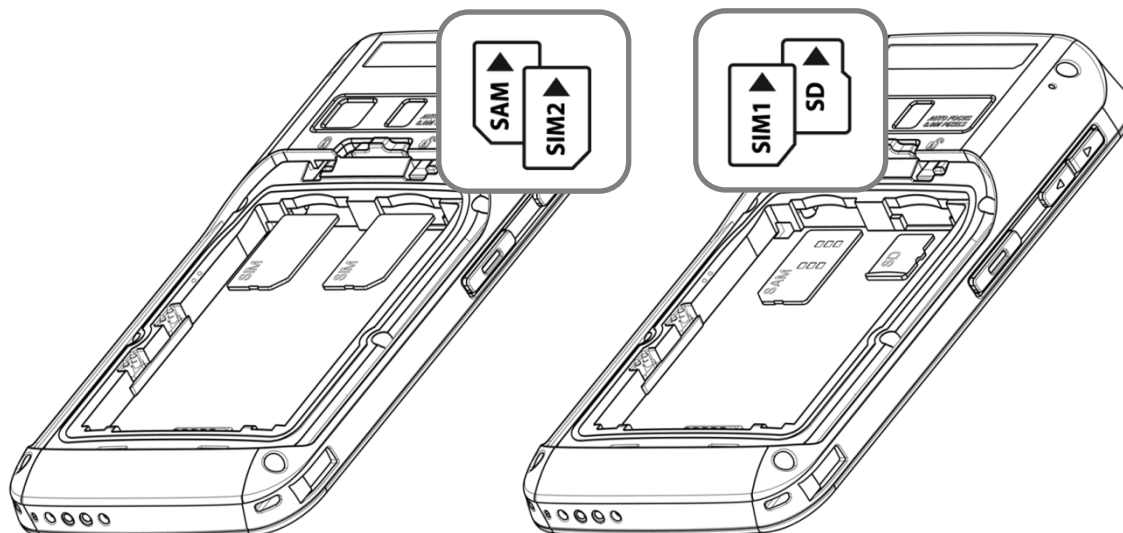

- 3) Установите обратно крышку, зафиксировав защелку.

Замена карт

- 1) Снимите крышку батарейного отсека. См. [Установка батареи](#).
- 2) Нажмите на карты до щелчка, чтобы вытащить их из своих слотов.
- 3) Установите обратно крышку, зафиксировав защелку.

1.1.3. УСТАНОВКА ЗАЩИТНОГО КОЖУХА

Защитный кожух терминала предотвращает повреждения от ударов, падений и царапин.

Чтобы установить защитный чехол на терминал:

- 1) Вставьте верхний угол терминала в кожух под углом в 45 градусов.
- 2) Надавите на два нижних угла терминала, чтобы зафиксировать терминал в кожухе.

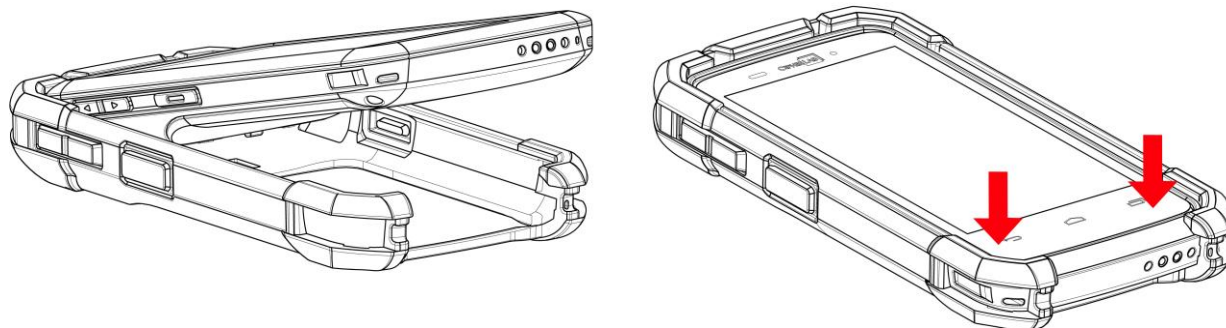

1.1.4. ВКЛЮЧЕНИЕ/ВКЛЮЧЕНИЕ ТЕРМИНАЛА

ВКЛЮЧЕНИЕ ТЕРМИНАЛА

Чтобы включить терминал, необходимо нажать на клавишу питания , расположенную на правой стороне устройства. Терминал загрузится и покажет [Начальный Экран](#).

Внимание: Для того, чтобы терминал включился, крышка батарейного отсека должна быть зафиксирована.

ВЫКЛЮЧЕНИЕ ТЕРМИНАЛА

Чтобы выключить терминал, необходимо нажать и удерживать клавишу питания  в течение трех секунд. На экране появится меню, которое позволит вам выключить терминал, переключится в режим полета, или выбрать режим громкости системных звуков между полным выключением и режимом вибрации. Перед выключением терминала, убедитесь что вы сохранили все пользовательские данные.

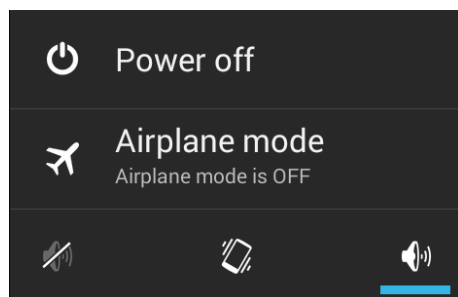

1.1.5. ИСПОЛЬЗОВАНИЕ АППАРАТНЫХ КЛАВИШ

В нижней части терминала, расположены три аппаратные клавиши со следующими функциями:

Клавиша	Функция	Описание
	Назад	Возврат к предыдущему экрану и закрывает активное окно или клавиатуру.
	Домой (Home)	Отображает начальный экран. Нажмите и удерживайте кнопку Домой, чтобы открыть список недавно использованных приложений.
	Последние приложения	Открывает список недавно использованных приложений.

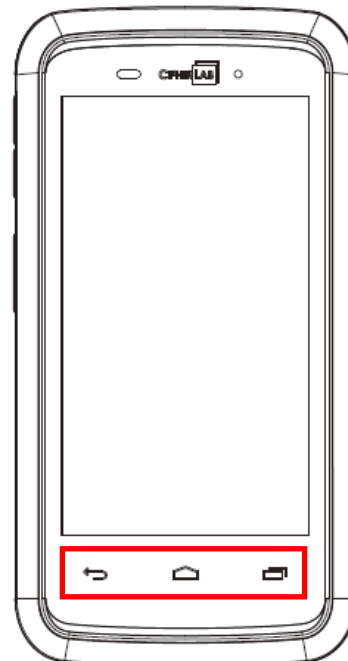

1.1.6. ПОДКЛЮЧЕНИЕ ГАРНИТУРЫ

Вход для подключения гарнитуры находится в верхней части терминала. Вы можете использовать гарнитуру для проигрывания аудио файлов или голосовой связи, по средствам телефона, аудио сообщений и т.д.

- 1) Отодвиньте резиновую заглушку.
- 2) Подключите гарнитуру в разъем.
- 3) После завершения использования, отключите гарнитуру и вставьте заглушку.

1.2. ЗАРЯДКА ТЕРМИНАЛА И ПЕРЕДАЧА ДАННЫХ

1.2.1. ЗАРЯДКА ТЕРМИНАЛА

По соображениям безопасности, основная батарея поставляется незаряженной. Перед тем, как включить терминал, полностью зарядите основную батарею при помощи Кабеля с защелкой или Подставки вместе с адаптером питания.

Время Зарядки

- ▶ **Основная батарея:** Необходимо около 4 часов чтобы полностью зарядить основную батарею при помощи адаптера питания. Светодиод будет гореть красным цветом во время зарядки. Как только он полностью зарядится, цвет станет зеленым.
- ▶ При отсутствии основной батареи, часы реального времени (RTC) сохраняют данные в течении 30 минут.
- ▶ **Резервная батарея:** Резервная батарея находится на материнской плате. Задача данной батареи заключается в питании терминала во время режима ожидания при разрядке основной батареи, чтобы сохранить данные, хранящиеся в DRAM. Необходимо около 3.5 часов, чтобы полностью зарядить резервную батарею при помощи адаптера питания или основной батареи.

Температура Зарядки

- ▶ Рекомендуется заряжать батареи при комнатной температуре (18°C~25°C).
- ▶ Зарядка прекращается если температура упадет ниже 0°C или превысит 40°C.

Энергопотребление

- ▶ Когда все беспроводные модули 802.11b/g/n, GSM/GPRS/EDGE/WCDMA/UMTS/HSDPA/HSUPA/HSPA+, Bluetooth v4.0 & v2.1+EDR и GPS работают при питании от батареи, заряд батареи быстро падает. Длительное использование дисплея и продолжительное сканирование штрихкодов также будет влиять на уровень заряда батареи.
- ▶ Чтобы предотвратить отключение системы из-за низкого заряда батареи, рекомендуется всегда иметь запасную батарею или же включать беспроводные модули, только во время работы от внешнего источника питания.

ЗАРЯДКА С ПОМОЩЬЮ КАБЕЛЯ С ЗАЩЕЛКОЙ

- 1) Подключите и зафиксируйте Кабель с защелкой в нижней части терминала.
- 2) Подключите другой конец терминала к адаптеру питания.
- 3) Подключите адаптер питания к электрической розетке.

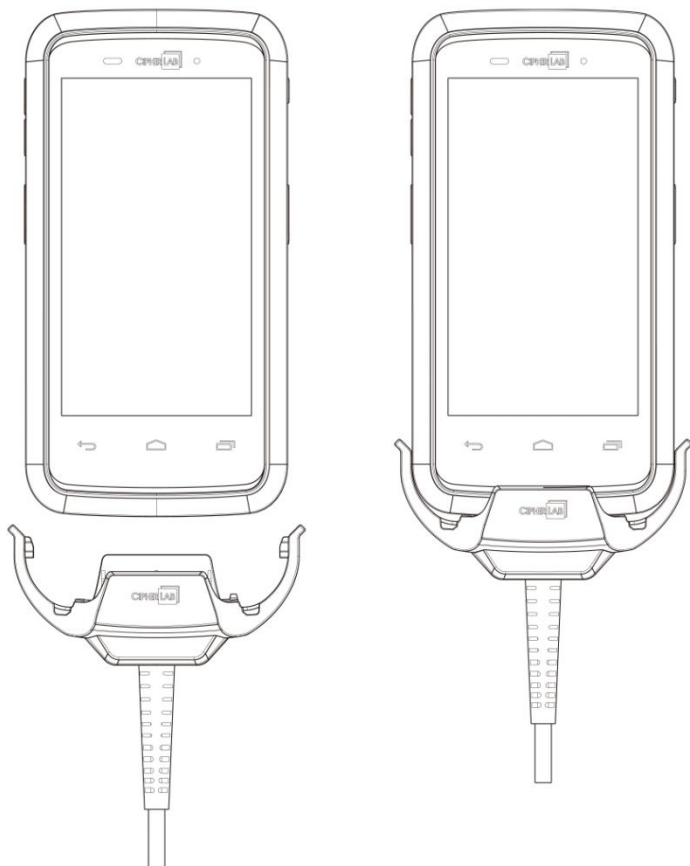

Светодиодный индикатор	Статус	Описание
Зарядка	Красный, горит	Зарядка терминала
	Красный, мигает	Ошибка зарядки
	Зеленый, горит	Зарядка завершена
	Не горит	Ошибка зарядки (зарядка остановлена)

ЗАРЯДКА С ПОМОЩЬЮ ПОДСТАВКИ

- 1) Вставьте терминал в Подставку. Надавите на терминал до щелчка для фиксации положения терминала.
Если на терминал установлен защитный кожух, снимите накладку в гнезде подставки.
- 2) Подключите адаптер питания к подставке и вставьте в электрическую розетку.

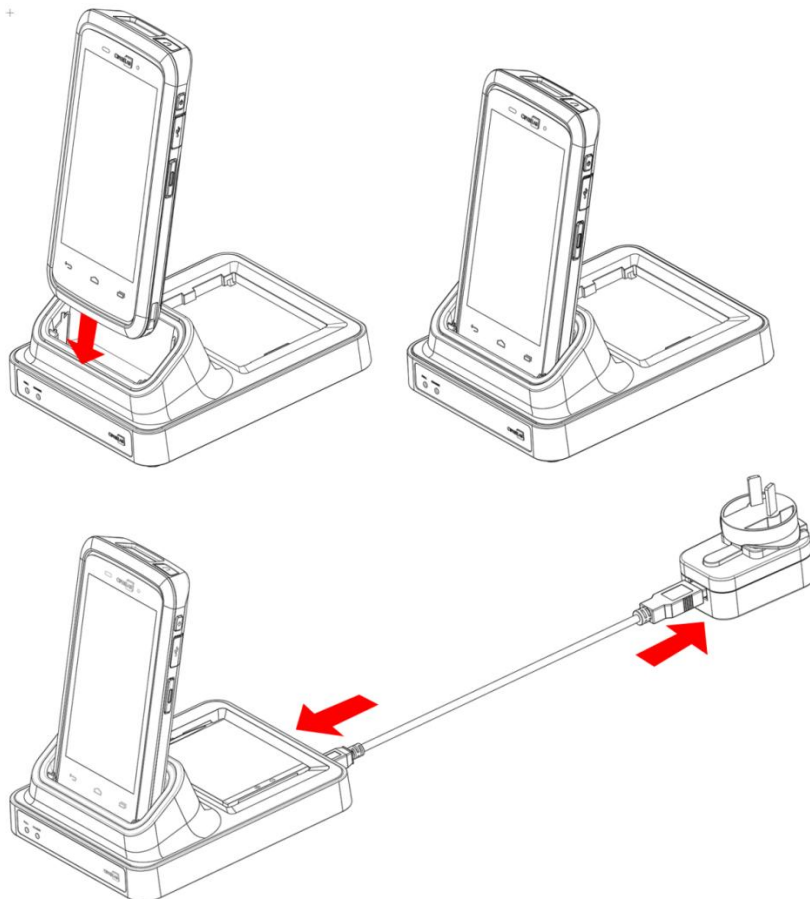

Примечание:

- (1) Светодиодный индикатор RS30 показывает только статус зарядки батареи; статус зарядки терминала показывается на самом терминале.
- (2) *Не заряжается* может быть в следствии повреждения батареи, отсутствии контакта батареи с пинами терминала, или плохо подключенного адаптера питания.
- (3) *Ошибка зарядки* может быть в следствии высокой температуры при зарядке.

Светодиодный индикатор	Статус	Описание
Зарядка	Красный, горит	Зарядка терминала
	Красный, мигает	Ошибка зарядки
	Зеленый, горит	Зарядка завершена
	Не горит	Ошибка зарядки (зарядка остановлена)

1.2.2. ПЕРЕДАЧА ДАННЫХ С ПОМОЩЬЮ КАБЕЛЯ

Используйте кабель micro USB для подключения мобильного компьютера к компьютеру для передачи данных.

1.2.3. ПЕРЕДАЧА ДАННЫХ С ПОМОЩЬЮ БЕСПРОВОДНОЙ СВЯЗИ

Терминал поддерживает различные беспроводные технологии, включая Bluetooth v4.0 & v2.1+EDR, WI-FI 802.11b/g/n и NFC, и способен эффективно передавать/принимать данные в реальном времени.

GSM/GPRS/EDGE/WCDMA/UMTS/HSDPA/HSUPA/HSPA+ модуль также позволяет использовать голосовую связь.

ИСПОЛЬЗОВАНИЕ ТЕРМИНАЛА RS30

В данной главе описывается основной функционал терминала и его использование.

В ДАННОЙ ГЛАВЕ

Ошибка! Источник ссылки не найден. Ошибка! Источник ссылки не найден..... Ошибка! Закладка не определена.

Ошибка! Источник ссылки не найден. Ошибка! Источник ссылки не найден..... Ошибка! Закладка не определена.

Ошибка! Источник ссылки не найден. Ошибка! Источник ссылки не найден. экран Ошибка! Закладка не определена.

Ошибка! Источник ссылки не найден. Ошибка! Источник ссылки не найден..... Ошибка! Закладка не определена.

Ошибка! Источник ссылки не найден. Ошибка! Источник ссылки не найден..... Ошибка! Закладка не определена.

2.6 Язык и Клавиатура 32

Ошибка! Источник ссылки не найден. Ошибка! Источник ссылки не найден..... Ошибка! Закладка не определена.

Ошибка! Источник ссылки не найден. Ошибка! Источник ссылки не найден..... Ошибка! Закладка не определена.

Ошибка! Источник ссылки не найден. Ошибка! Источник ссылки не найден..... Ошибка! Закладка не определена.

Ошибка! Источник ссылки не найден. Ошибка! Источник ссылки не найден..... Ошибка! Закладка не определена.

2.11 Подставка для Зарядки.....34

2.1. БАТАРЕЯ

▶ Основная батарея

Терминал питается от литий-ионного аккумулятора 3.7V/ 2500 мАч, и заряжается примерно за 4 часа с помощью адаптера питания. Однако время зарядки может меняться в зависимости от условий.

▶ Запасная батарея

Запасная батарея поставляется как аксессуар. Мы рекомендуем всегда хранить с собой полностью заряженную запасную батарею для быстрой замены при разрядке основной.

▶ Резервная батарея

Резервная батарея находится внутри терминала, на материнской плате. Она представляет собой 60 mAh перезаряжаемую литиевую батарею. Когда основная батарея отсутствует или разряжена, резервная батарея начинает питать терминал. При отсутствии основной батареи, полностью заряженная резервная способна поддерживать данные в памяти и работу системы 30 минут (при отключенных беспроводных модулях). Резервная батарея заряжается примерно за 3.5 часа от адаптера питания или основной батареи.





Внимание:



- (1) Крышка батарейного отсека должна быть закрыта и зафиксирована, в противном случае при нажатии на клавишу питания терминал не включится.
 - (2) При установке новой батареи, убедитесь, что она полностью заряжена.
 - (3) Чтобы избежать потерю данных, убедитесь, что меняете батарею на полностью заряженную. Всегда держите при себе полностью заряженную запасную батарею, особенно если вы в дороге.
 - (4) При работе терминала от резервной батареи дольше, чем 30 минут, терминал выключится. Вовремя заменяйте основную батарею.
-

2.1.1. ИНДИКАТОРЫ ЗАРЯДА БАТАРЕИ

Основная батарея является единственным источником питания терминала. Поэтому, при достижении уровня заряда батареи критически низких отметок, необходимо незамедлительно заменить батарею на запасную, либо зарядить ее. Самое главное - всегда делать резервные копии важных данных.

Вы можете определить уровень заряда батареи посмотрев на иконку.

Иконка	Описание
	Основная батарея заряжается от внешнего источника питания.
	Основная батарея полностью заряжена.
	Основная батарея частично разряжена.
	Основная батарея разряжена.
	Основная батарея почти полностью разряжена и требует срочной подзарядки.

Примечание: При 100% зарядке батареи, иконка поменяется с  на , чтобы уведомить об окончании процесса зарядки.

Внимание:

- (1) Как только уровень заряда батареи достигнет 15%, на экране появится уведомления о низком заряде.
- (2) При низком заряде батареи возможна потеря данных. Всегда сохраняйте данные при достаточном заряде батареи или держите при себе запасную батарею.
- (3) Постоянное использование терминала с низким уровнем заряда батареи может негативно сказаться на продолжительности жизни батареи. Для максимального уровня производительности, своевременно заряжайте батарею.

2.1.2. ОТСЛЕЖИВАНИЕ УРОВНЯ ЗАРЯДА БАТАРЕИ

УРОВЕНЬ ЗАРЯДА ОСНОВНОЙ БАТАРЕИ

Основная батарея является единственным источником питания терминала. Она также снабжает питанием резервную батарею, сохраняя данные, хранящиеся на DRAM. Когда уровень заряда основной батареи падает, зарядите ее или замените на запасную батарею. Всегда сохраняйте данные при достаточном заряде батареи или держите при себе запасную батарею.

Чтобы проверить уровень заряда батареи:

Нажмите **Домой**  | **Настройки**  | **Батарея** .

Для удобства, уровень заряда батареи будет отображаться в процентах. На экране также будет показана скорость разряда батареи с последней зарядки, как долго устройство работало с последней зарядки и какие приложения больше всего потребляют питания.

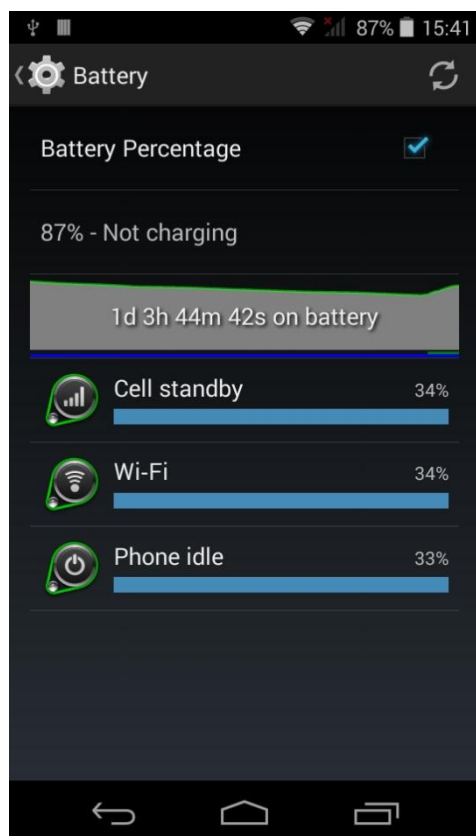

УВЕДОМЛЕНИЕ О НИЗКОМ ЗАРЯДЕ БАТАРЕИ

Как только уровень заряда батареи достигнет 15%, на экране появится уведомления о низком заряде. Необходимо заменить батарею на запасную, либо зарядить ее с помощью адаптера питания.

Чтобы заменить основную батарею, см. [Замена основной батареи](#).

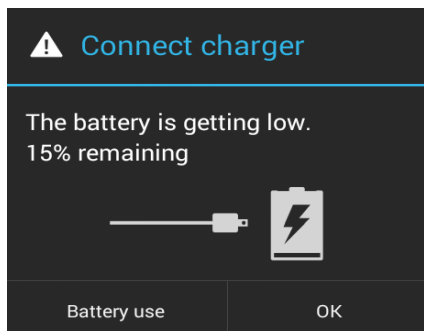

2.1.3. ЗАМЕНА ОСНОВНОЙ БАТАРЕИ

Чтобы заменить основную батарею при разрядке:

- 1) Нажмите и удерживайте клавишу питания с боку терминала.
- 2) Нажмите **Отключите питание** в появившемся меню. Терминал выключится.

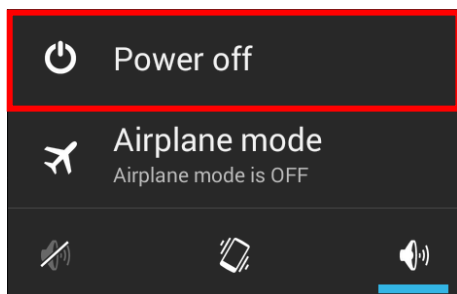

- 3) Откройте крышку батарейного отсека и вставьте заряженную запасную батарею, см. [Установка батареи](#).
- 4) Нажмите на клавишу питания для включения терминала.

Примечание:

- (1) Перед заменой основной батареи, убедитесь, что запасная батарея полностью заряжена, чтобы избежать потери данных.
- (2) Замена основной батареи на запасную должна происходить быстро.

ГОРЯЧАЯ ЗАМЕНА БАТАРЕИ

При горячей замене батареи, терминал питается резервной батареей.

При открытии крышки батарейного отсека, терминал перейдет в режим ожидания и не выйдет из него, пока крышка снова не будет закрыта и нажата клавиша питания.

После снятия крышки, светодиодный индикатор загорится на 3-5 секунд и погаснет. Это означает, что основная батарея готова к замене.

После снятия основной батареи, терминал способен проработать в режиме ожидания в течение 30 минут. Чтобы избежать выключения терминала без предупреждения, постарайтесь заменить основную батарею в течении 30 минут.

2.1.4. УПРАВЛЕНИЕ ПИТАНИЕМ

Для любого портативного устройства, управление питанием является важным вопросом, особенно, когда вы находитесь в дороге. Ниже приведены некоторые советы, которые помогут вам сохранить заряд батареи.

Внимание: Использование подсветки, беспроводной связи, и периферийные устройства при работе от батареи существенно уменьшит заряд батареи.

- ▶ Всегда берите с собой в дорогу запасную батарею.
- ▶ Отключайте беспроводные модули (such as Bluetooth v4.0 & v2.1+EDR, 802.11b/g/n, GSM/GPRS/EDGE/WCDMA/UMTS/HSDPA/HSUPA/HSPA+, NFC и GPS), которыми вы не пользуетесь.
- ▶ Уменьшите время перехода в спящий режим. См. [Настройка Спящего Режима](#).
- ▶ Уменьшите уровень яркости дисплея. См. [Яркость Дисплея](#).
- ▶ Отключите автоматическую синхронизацию приложений (таких как Почта, Календарь, Контакт).

2.2. ПАМЯТЬ

- ▶ Флеш память (ROM)

8ГБ флеш памяти предназначены для хранения ОС (Android 4.4.2) и пользовательских приложений.

- ▶ Оперативная память (RAM)

1ГБ RAM предназначены для хранения данных, запущенных программ, а также для хранения промежуточных данных.

- ▶ Слот расширения памяти

Терминал оснащен слотом расширения памяти, который совместим с картами памяти microSDHC объемом до 32 ГБ (с поддержкой microSDXC).

УГРОЗА ПОТЕРИ ДАННЫХ

Когда основная батарея отсутствует или полностью разряжена, резервная поддерживает содержимое оперативной памяти SDRAM, и операционную систему в течение 30 минут.

Если Вы не планируете использовать терминал в течение нескольких дней, помните, что в случае полной разрядки обеих, основной и дополнительной, батарей, произойдет потеря данных. Поэтому необходимо сделать резервную копию важной информации и файлов!

2.2.1. ПРОВЕРКА ПАМЯТИ

Нажмите **Домой**  | **Настройки**  | **Память**  , чтобы проверить использование внутренней и внешней памяти терминала.



2.3. СЕНСОРНЫЙ ЭКРАН

Терминал RS30 оснащен 4.7" трансмиссивным сенсорным ЖК дисплеем с разрешением 960 на 540 пикселей (qHD). Светодиодная подсветка экрана обеспечивает уверенную читаемость экрана при плохом освещении и может быть настраиваться как в ручную, так и автоматически.

Внимание: НЕ используйте острые предметы для перемещения объектов по поверхности экрана.

2.3.1. ЯРКОСТЬ ЭКРАНА

Нажмите **Домой**  | **Настройки**  | **Экран**  | **Яркость**.

Настройте яркость экрана с помощью ползунка: направо – светлее, налево - темнее. Выберите **Экономичная подсветка**, чтобы включить режим автоматической настройки подсветки в зависимости от освещения.

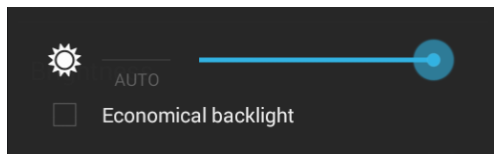

Примечание: Для экономии заряда аккумулятора, уменьшите яркость экрана во время работы в хорошо освещенном месте, или установите более короткий план для перехода терминала в спящий режим.

2.3.2. ПОВОРОТ ЭКРАНА

Для автоматической регулировки ориентации экрана терминала:

Select **Домой**  | **Настройки**  | **Экран**  | **Автоповорот экрана**.

Примечание: Начальный экран не вращается.

2.3.3. НАСТРОЙКИ СПЯЩЕГО РЕЖИМА

Нажмите **Домой**  | **Настройки**  | **Экран**  | **Спящий режим.**

Выберите время для отключения экрана.

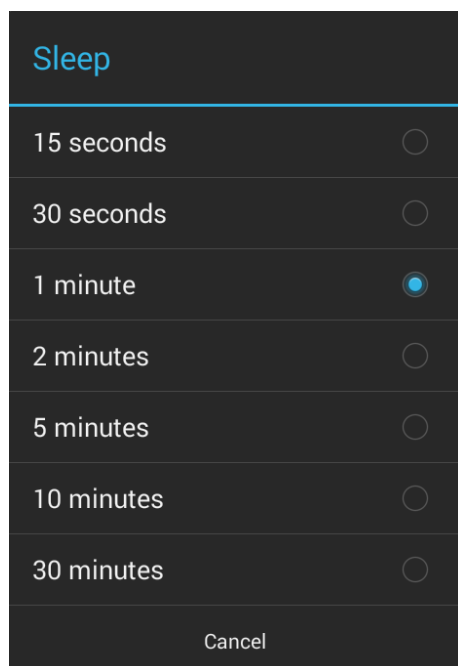

The screenshot shows a dark-themed settings menu titled "Sleep" in light blue. Below the title is a list of time intervals with radio buttons to their right. The "1 minute" option is selected, indicated by a blue dot in its radio button. At the bottom of the menu is a "Cancel" button.

Option	Selected
15 seconds	<input type="radio"/>
30 seconds	<input type="radio"/>
1 minute	<input checked="" type="radio"/>
2 minutes	<input type="radio"/>
5 minutes	<input type="radio"/>
10 minutes	<input type="radio"/>
30 minutes	<input type="radio"/>
Cancel	

2.3.4. РАЗМЕР ТЕСТА

Нажмите **Домой**  | **Настройки**  | **Экран**  | **Размер Шрифта**.
Выберите размер шрифта между Маленьким, Обычным, Крупным и Огромным.

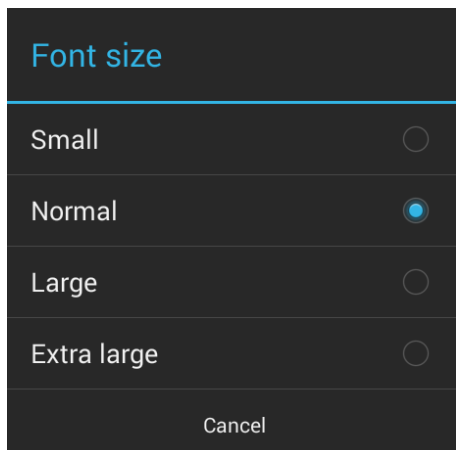

2.4. УВЕДОМЛЕНИЯ

2.4.1. СВЕТОДИОДНЫЙ ИНДИКАТОР

Светодиодные индикаторы, расположенные чуть выше экрана, предоставляют информацию о статусе зарядки терминала, удачного считывания и беспроводной связи.

Индикатор	Статус	Описание
Зарядка	Зеленый, горит	Зарядка завершена
	Красный, горит	Зарядка терминала
	Красный, горит	Ошибка зарядки (например, батарея установлена неправильно)
Считывание штрихкода или RFID метки	Зеленый, мигнул один раз	Удачное считывание
Беспроводная связь	Синий, мигает	Используются Wi-Fi, Bluetooth, или GPRS

Примечание: Для индикации удачного считывания штрихкода или RFID метки, необходимо включить уведомления в Reader Configuration. См. [Настройка уведомлений](#).

2.4.2. АУДИО

Динамик используется для воспроизведения звуков событий окон и программ, или воспроизведения аудиофайлов. Кроме того, он может быть запрограммирован для получения информации о состоянии. В шумной обстановке, вы можете рассмотреть возможность подключения гарнитуры. Вход для гарнитуры расположен в верхней части терминала и представляет собой стандартный 3,5 мм стерео разъем для наушников. Терминал также поддерживает использование гарнитуры Bluetooth.

Поддерживаемые форматы аудио файлов: WAV, MP3, AAC, AAC +, AAC + Enhanced, AU (в том числе ADPCM), MIDI, XMF, AMR (NB и WB).

Используйте клавиши регулировки громкости на боковой стороне терминала для настройки уровня громкости системы.

2.4.3. ВИБРО

В терминале имеется вибросигнал для тактильного оповещения пользователя. Он встроен в корпус устройства. Он предназначен для оповещения о состоянии терминала и полезен при работе в шумной обстановке.

Вы также можете переключить терминал в режим вибрации, в котором все системные звуки будут отключены и заменены вибрированием.

Нажмите и удерживайте клавишу питания и выберите значок режима вибрации  в появившемся меню.

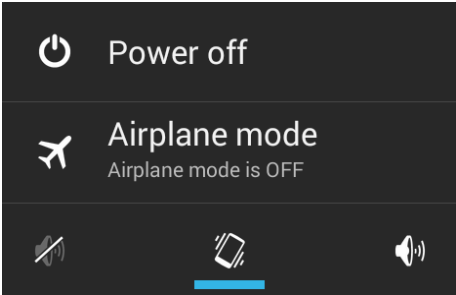



2.5. ДАТА И ВРЕМЯ

2.5.1. НАСТРОЙКА ДАТЫ, ВРЕМЕНИ И ЧАСОВОГО ПОЯСА

По умолчанию, терминал автоматически синхронизирует дату и время с мобильной сетью (если к таковой подключен).

Чтобы настроить дату и время вручную:

- 1) Нажмите **Домой**  | **Настройки**  | **Дата и Время** .
- 2) Нажмите **Дата и время сети** и выберите **Вык.**, чтобы отключить использования времени сети.
- 3) Снимите галочку с **Часового пояса сети**.
- 4) Нажмите **Дата** и выберите нужный день, месяц и год. Нажмите **Готово**, чтобы сохранить.
- 5) Нажмите **Время** и выберите нужное время. Нажмите **Готово**, чтобы сохранить.
- 6) Нажмите **Часовой пояс**. Выберите нужный часовой пояс из списка.

2.6. ЯЗЫК И КЛАВИАТУРА

Нажмите **Домой**  | **Настройки**  | **Язык и ввод**, чтобы изменить системный язык, тип клавиатуры по умолчанию и настроить способы ввода с клавиатуры и голосовое управление.

2.6.1. ЭКРАННАЯ КЛАВИАТУРА

Нажмите на поле ввода текста чтобы автоматически открыть экранную клавиатуру..



НАСТРОЙКА КЛАВИАТУРЫ

Для изменения настроек клавиатуры, нажмите и удерживайте клавишу запятой 

пока не появится клавиша настроек . В появившемся меню вы сможете изменить язык ввода (если вы хотите использовать язык отличающийся от системного) или настройки клавиатуры.

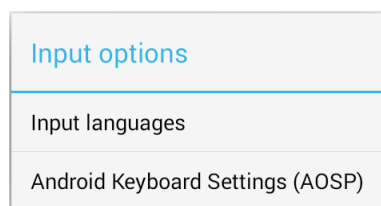

РЕДАКТИРОВАНИЕ ТЕКСТА

Нажмите и удерживайте область экрана для появления меню редактирования текста, с помощью которого можно выбелить весь текст, вырезать, скопировать или вставить текст внутри поля ввода или между различными приложениями. Некоторые приложения могут использовать другие способы выделения или редактирования текста.



ВВОД ЦИФР И СИМВОЛОВ

Верхний ряд клавиш содержит многоточия ниже основных символов клавиш. Нажмите и удерживайте одну из клавиш верхнего ряда до появления меню с выбором цифры.

ВВОД ЗАГЛАВНЫХ БУКВ

Нажмите и удерживайте клавишу Shift, и одновременно нажмите на клавишу буквы, чтобы ввести заглавную букву. Следующая буква введенная в обычном режиме будет строчной.

ВВОД СИМВОЛОВ

Нажмите **?123** для переключения клавиатуры в режим ввода цифр и символов. On this keyboard, нажмите **=\<** для ввода специальных символов. Нажмите и удерживайте клавишу цифры или символа для ввода дополнительных символов, относящихся к этой клавише.



Нажмите **ABC**, чтобы вернуться обратно к основной раскладке клавиатуры для ввода строчных букв.

2.7. ЗВУК И ГРОМКОСТЬ

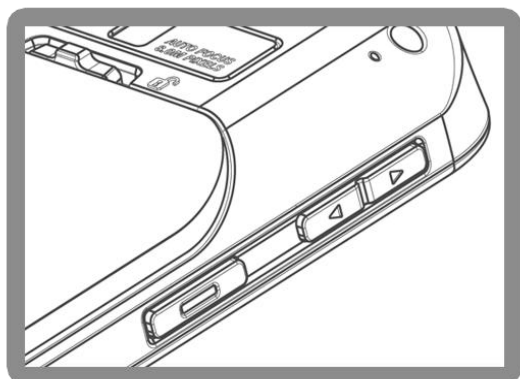
Используйте кнопки регулировки громкости на левой стороне терминала для настройки уровня громкости системных звуков и звонка.



2.8. ПРОГРАММИРУЕМЫЕ КЛАВИШИ

Нажмите **Домой**  | **Настройки**  | **Programmable Keys**, чтобы назначить конкретные функции на четыре программируемые клавиши: Громкость вверх, громкость вниз, левая и правая боковые клавиши.

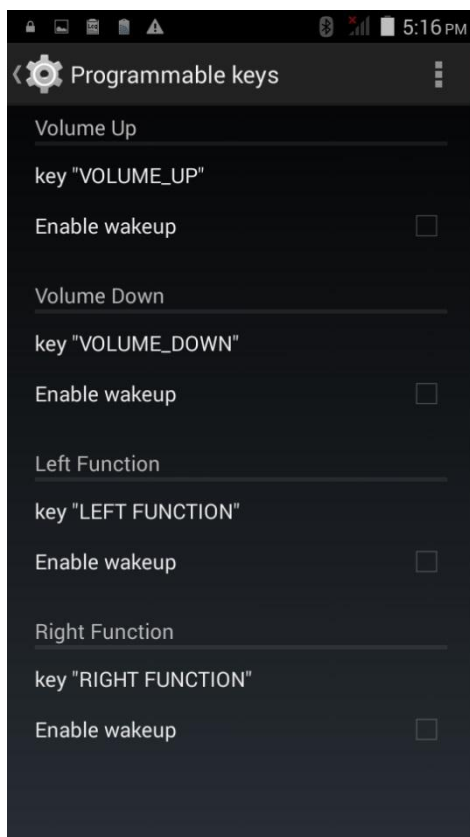

После переназначения программируемых клавиш, нажмите **Apply** для сохранения изменений.

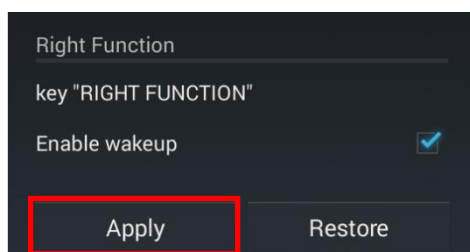

Примечание: Назначенные клавиши не начнут работать, пока не будет нажата **Apply**.

ПРОБУЖДЕНИЕ ТЕРМИНАЛА

Выберите опцию **Enable wakeup** , чтобы терминал выходил из спящего режима при нажатии данной клавиши.

Примечание: Эта опция автоматически отключается при назначении на клавишу запуска приложения.

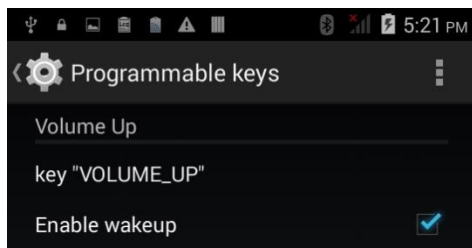

НАЗНАЧЕНИЕ ФУНКЦИИ

Нажмите на клавишу, которую хотите переназначить. В появившемся списке в разделе **Keycodes**, выберите необходимую вам функцию и нажмите **Apply**.



НАЗНАЧЕНИЕ ЗАПУСКА ПРИЛОЖЕНИЯ

Нажмите на клавишу, которую хотите переназначить. В появившемся списке в разделе **Apps**, выберите необходимое приложение для запуска и нажмите **Apply**.

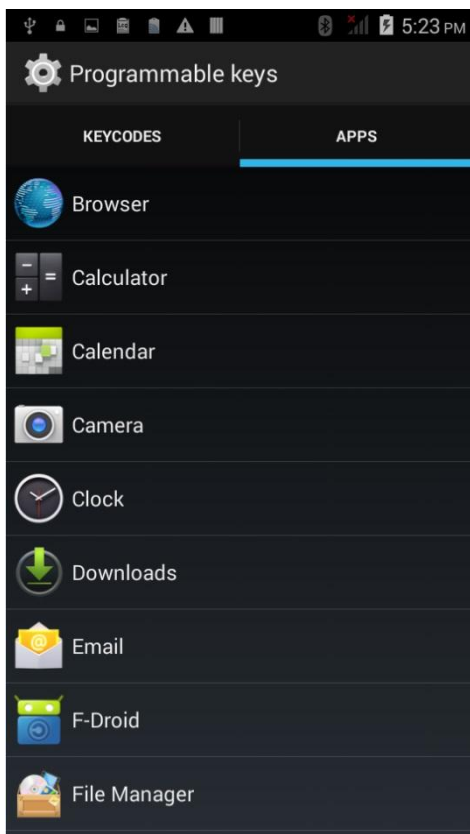

После назначения приложения, напротив клавиши появится иконка этого приложения. Также, автоматически отключится опция **Enable wakeup**.

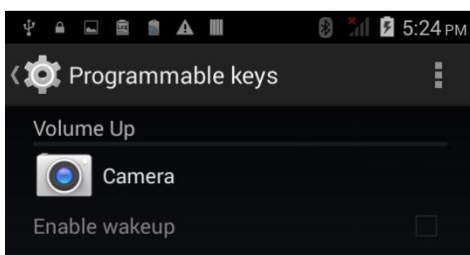

ВОССТАНОВЛЕНИЕ ФУНКЦИИ

Чтобы сбросить функции клавиш на значения по умолчанию, нажмите клавишу **Restore** в правом нижнем углу.

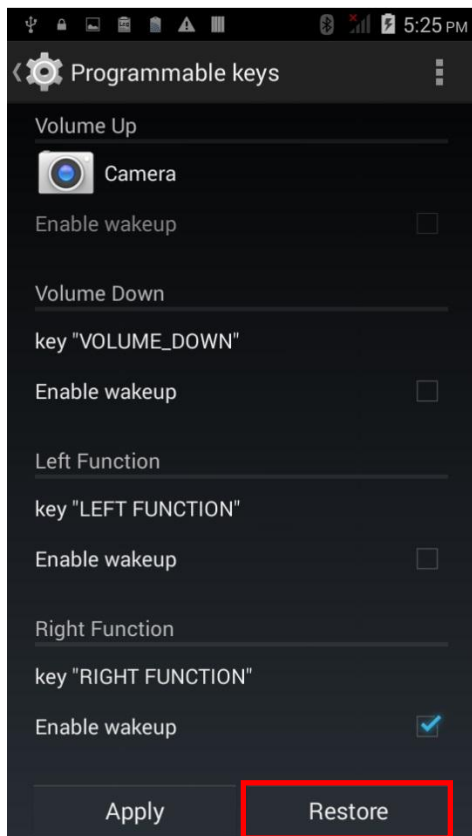

2.9. ЗАХВАТ ДАННЫХ

2.9.1. СЧИТЫВАТЕЛЬ ШТРИХКОДОВ

Для обеспечения гибкости и различных требований к работе, для терминала доступны различные считывающие модули. В зависимости от установленного считывателя, терминал способен считывать различные типы штрихкодов при запущенной утилите ReaderConfig.exe. Чтобы считать тип штрихкода не входящий в список по умолчанию, вам необходимо сначала его включить в утилите.

2.9.2. ЦИФРОВАЯ КАМЕРА

Интегрированная 8 мега пиксельная камера терминала специально разработана для сбора фото данных. Мы можете использовать приложения для фотографирования для включения камеры и съемки.

2.10. КАБЕЛЬ С ЗАЩЕЛКОЙ ДЛЯ ЗАРЯДКИ

Кабель с защелкой позволяет быстро и удобно заряжать терминал.

- ▶ Нажмите на зарядный кабель для присоединения; потяните обе стороны наружу, чтобы отсоединить
- ▶ Подключите другой конец кабеля к ПК или адаптеру питания
- ▶ Полная зарядка по кабелю происходит примерно за 4 часа
- ▶ Светодиодный индикатор показывает статус зарядки
- ▶ Адаптер – Вход: 100-240В, 50 / 60Гц; Выход 5В: / 2А

Примечание: Кабель с защелкой может использоваться только для зарядки. Для передачи данных, используйте micro USB кабель для подключения к ПК или ноутбуку.

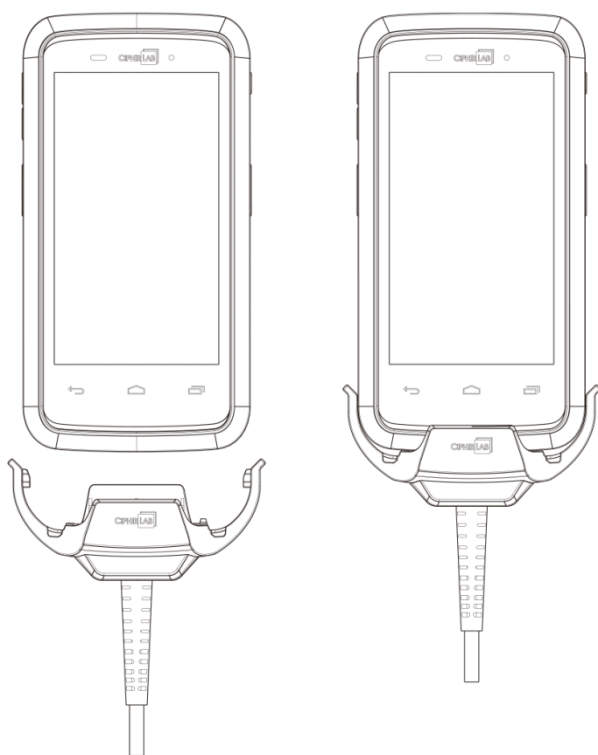

2.11. ПОДСТАВКА ДЛЯ ЗАРЯДКИ

Подставка способна одновременно производить зарядку вашего терминала и запасной батареи.

- ▶ Дополнительный отсек для зарядки батареи
- ▶ Разъем micro USB для подключения кабеля
- ▶ Полная зарядка с помощью подставки происходит примерно за 4 часа
- ▶ Два светодиодных индикатора, один для статуса питания подставки, другой для статуса зарядки запасной батареи
- ▶ Адаптер – Вход: 100-240В, 50 / 60Гц; Выход 5В: / 2А

Примечание: Подставка может использоваться только для зарядки. Для передачи данных, используйте micro USB кабель для подключения к ПК или ноутбуку.

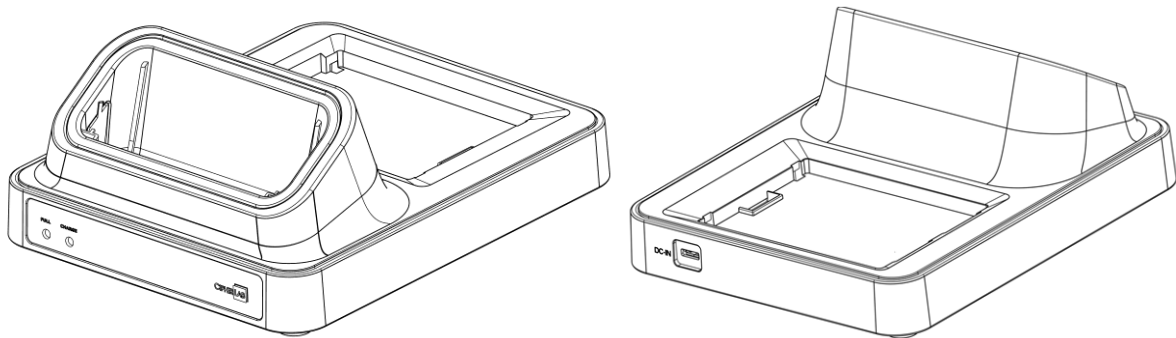

БАЗОВЫЕ ФУНКЦИИ

В данной главе описываются базовые функции терминала RS30, такие как начальный экран, проверка статуса системы, управления уведомлениями и т.д. Дополнительные утилиты, касающиеся сбора данных, обработки и передачи данных будут представлены в следующих главах.

В ДАННОЙ ГЛАВЕ

Ошибка! Источник ссылки не найден. Ошибка! Источник ссылки не найден..... Ошибка! Закладка не определена.

Ошибка! Источник ссылки не найден. Ошибка! Источник ссылки не найден..... Ошибка! Закладка не определена.

Ошибка! Источник ссылки не найден. Ошибка! Источник ссылки не найден..... Ошибка! Закладка не определена.

Ошибка! Источник ссылки не найден. Ошибка! Источник ссылки не найден..... Ошибка! Закладка не определена.

Ошибка! Источник ссылки не найден. Ошибка! Источник ссылки не найден..... Ошибка! Закладка не определена.

Ошибка! Источник ссылки не найден. Ошибка! Источник ссылки не найден..... Ошибка! Закладка не определена.

Ошибка! Источник ссылки не найден. Ошибка! Источник ссылки не найден..... Ошибка! Закладка не определена.

Ошибка! Источник ссылки не найден. Ошибка! Источник ссылки не найден..... Ошибка! Закладка не определена.

3.1. НАЧАЛЬНЫЙ ЭКРАН

Когда терминал полностью заряжен, нажмите клавишу питания и удерживайте ее в течении трех секунд, чтобы включить терминал. Появится заблокированный экран.

Нажмите на иконку замка  и проведите ее в любом направлении для разблокировки.

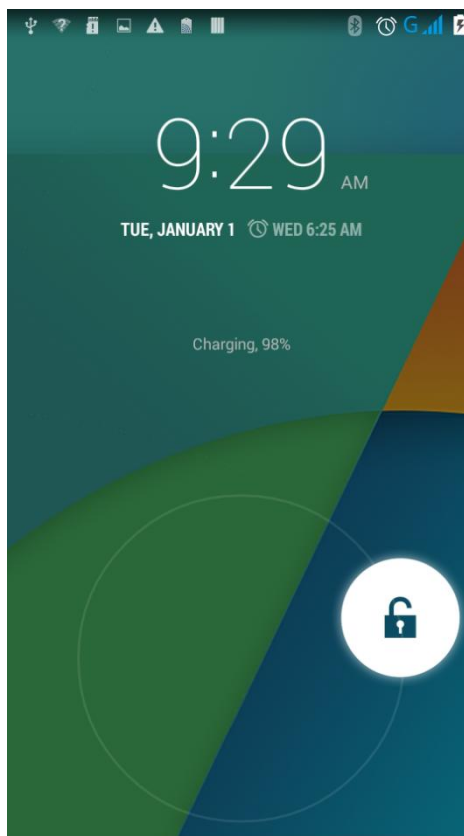
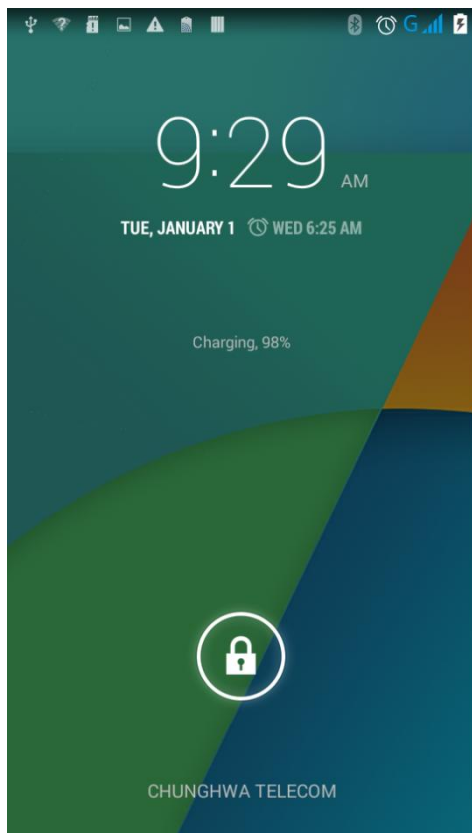

Появится **Начальный экран** на котором расположены строка состояния, ярлыки приложений и док-панель с клавишей **Все Приложения**. Начальный экран позволяет создать четыре рабочих экрана для расположения иконок ярлыков и виджетов. Вы можете настроить начальный экран в соответствии с вашими предпочтениями.

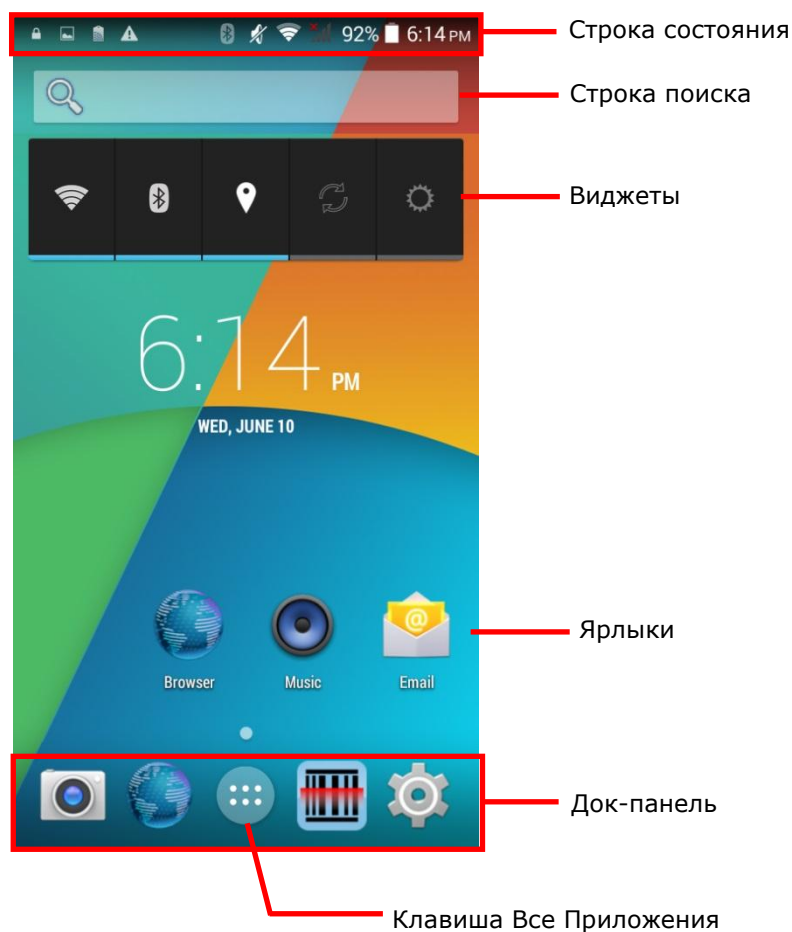

3.1.1. НАСТРОЙКА НАЧАЛЬНОГО ЭКРАНА

ДОБАВЛЕНИЕ ЯРЛЫКА ПРИЛОЖЕНИЯ НА НАЧАЛЬНЫЙ ЭКРАН

- 1) На начальном экране, нажмите .
- 2) Найдите необходимое вам приложение.
- 3) Нажмите и удерживайте иконку приложения. Появится начальный экран.
- 4) Перетащите иконку приложения на нужную вам позицию на начальном экране и отпустите ее.

ДОБАВЛЕНИЕ ВИДЖЕТА НА НАЧАЛЬНЫЙ ЭКРАН

- 1) Нажмите и удерживайте пустое место на начальном экране.
- 2) Нажмите **Виджеты** в появившемся меню.
- 3) Нажмите и удерживайте нужный вам виджет. Появится начальный экран.
- 4) Перетащите виджет на нужную вам позицию на начальном экране и отпустите ее.

ПЕРЕМЕЩЕНИЕ ЯРЛЫКА ПРИЛОЖЕНИЯ НА НАЧАЛЬНОМ ЭКРАНЕ

- 1) Нажмите и удерживайте ярлык приложения, который вы хотите переместить на начальном экране.
- 2) Перетащите ярлык на нужную вам позицию и отпустите ее.

УДАЛЕНИЕ ЯРЛЫКА ПРИЛОЖЕНИЯ ИЛИ ВИДЖЕТА С НАЧАЛЬНОГО ЭКРАНА

- 1) Нажмите и удерживайте ярлык приложения или виджет, который вы хотите удалить.
- 2) Перетащите иконку в верхнюю часть экрана, где расположена иконка удалить .

СОЗДАНИЕ ПАПКИ

- 1) Нажмите и удерживайте ярлык приложения, который вы хотите поместить в папку.
- 2) Перетащите ярлык на поверх другого ярлыка, чтобы создать папку.

ПЕРЕИМЕНОВАНИЕ ПАПКИ

- 1) Нажмите на папку, которую хотите переименовать.
- 2) Нажмите **Без названия** и измените имя папки.
- 3) Нажмите **Готово** на экранной клавиатуре.

УДАЛЕНИЕ ПАПКИ

- 1) Нажмите и удерживайте папку, которую вы хотите удалить.
- 2) Перетащите папку в верхнюю часть экрана, где расположена иконка удалить .

ИЗМЕНЕНИЕ ФОНА НАЧАЛЬНОГО ЭКРАНА

- 1) Нажмите и удерживайте пустое место на начальном экране.
- 2) Нажмите **Обои** в появившемся меню.
- 3) Выберите картинку для фона начального экрана.
- 4) Нажмите **Установить обои** в верхней части экрана, чтобы применить изменения.

3.1.2. НАСТРОЙКА ФОНА

- 1) Нажмите и удерживайте пустое место на начальном экране. Меню настроек начального экрана появится в нижней части экрана.



- 2) Нажмите **Обои** в появившемся меню.

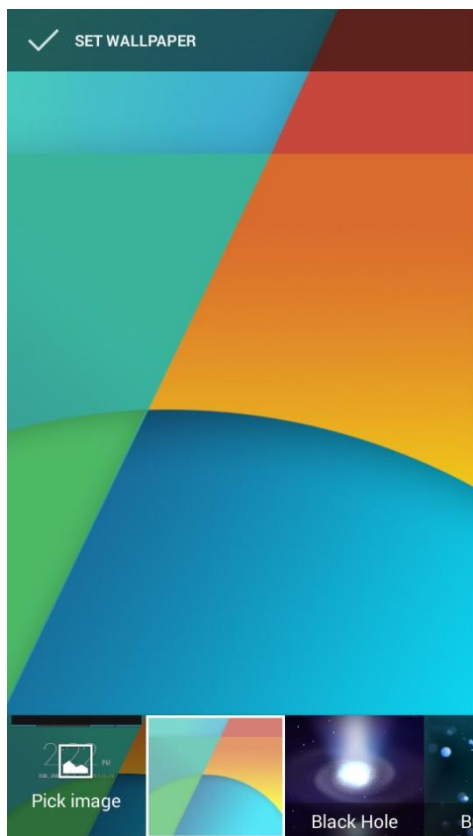

- 3) Появится меню выбора картинок для фона начального экрана. Выберите нужный рисунок.

3.2. ВИДЖЕТЫ

Виджеты разработаны специально для облегчения управления просмотра статуса различных функций и настроек. Включенные виджеты будут отображаться на начальном экране.

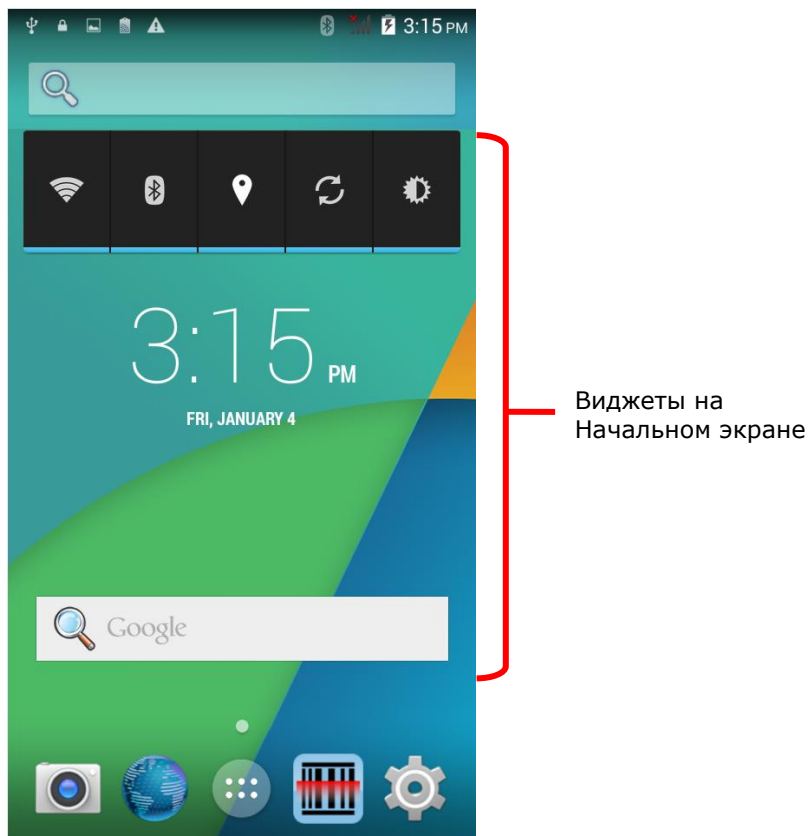

По умолчанию, на начальном экране включены виджеты энергосбережения и часы.

Виджет	Иконка	Описание
Энерго-сбережение		Управление модулем WI-FI. Нажмите, чтобы Включить/выключить WI-FI модуль .
		Управление модулем Bluetooth. Нажмите, чтобы Включение/Выключение Bluetooth .
		Управление модулем GPS. Нажмите, чтобы переключить GPS модуль между режимом высокой точности и режимом энергосбережения.
		Управление синхронизацией данных. Нажмите, чтобы включить синхронизацию данных терминала и вашей учетной записи Google.

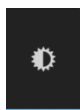

Управление яркостью экрана. Нажмите, чтобы переключиться между профилями подсветки экрана: Ярко, половина, темно или автоматически.

Часы

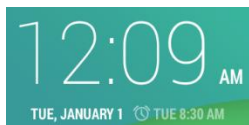

Показывает текущее время, дату и установленный будильник.

3.2.1. ДОБАВЛЕНИЕ ВИДЖЕТОВ

Чтобы добавить виджет:

- 1) Нажмите и удерживайте пустое место на начальном экране. Меню настроек начального экрана появится в нижней части экрана.



- 2) Нажмите **Виджеты** в появившемся меню.
- 3) В появившемся меню виджетов, перетащите виджет на нужную вам позицию на начальном экране и отпустите ее.



3.2.2. УДАЛЕНИЕ ВИДЖЕТОВ

Чтобы удалить виджет:

- 1) Нажмите и удерживайте виджет, пока он не выделится.
- 2) Перетащите виджет в верхнюю часть экрана, где расположена иконка удалить. Иконка удаления поменяет цвет на красный, показывая готовность к удалению виджета.

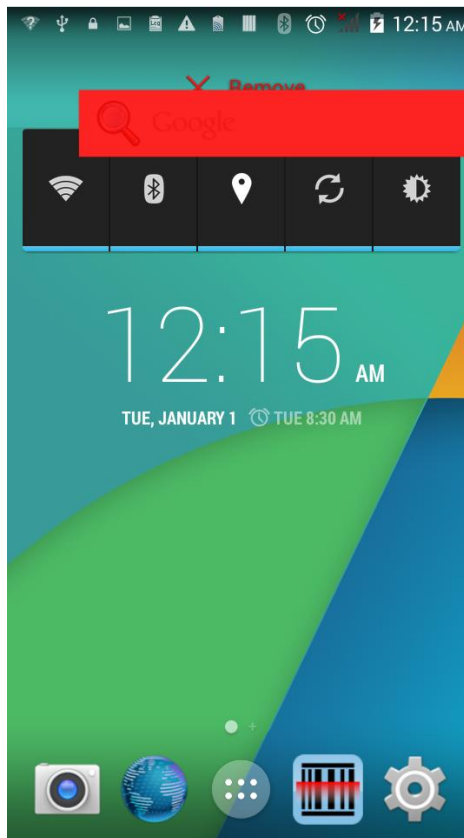





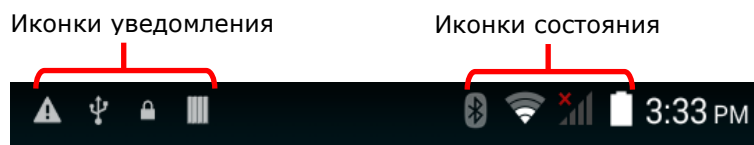



3.3. СТРОКА СОСТОЯНИЯ

В левой части строки состояния находятся иконки уведомления, когда как в правой части - расположены иконки статуса.















ИКОНКИ УВЕДОМЛЕНИЯ

Иконка	Описание
	Еще доступны уведомления, нажмите чтобы показать Панель Уведомлений
	Предстоящее событие
	Синхронизация данных
	Возникла проблема с входа или синхронизации данных
	На сервере доступно новое обновление системы
	Воспроизведение песни
	Подготовка карты памяти
	Карта памяти почти заполнена
	Выгрузка данных
	Загрузка данных; когда загрузка закончится, значок перестает мигать
	Подключение к ПК через кабель USB. Измените тип подключения USB при просмотре уведомления в Панели Уведомлений
	SIM карты не обнаружены ни в одном из двух слотов
	NFC включена
	Функция Multiuser включена
	Новый пользователь вошел в систему

	Получено текстовое сообщение
	Пропущен звонок
	Режим за рулем включен
	Подключение к / отключен от сети VPN
	Bluetooth-модем активен
	USB-модем активен
	Доступна WI-FI сеть
	Точка доступа WI-FI активна

ИКОНКИ СОСТОЯНИЯ

Icon	Description
	GPS включен
	В настоящее время в поисках данных о местоположении
	Будильник включен
	Режим вибрации активен; все звуки системы (за исключением медиа файлов и будильник) отключены
	Телефонный звонок отключен
	Микрофон отключен во время разговора
	Основная батарея полностью заряжена.
	Основная батарея частично разряжена.
	Основная батарея разряжена.
	Основная батарея почти полностью разряжена и требует срочной подзарядки.
	Основная батарея заряжается от внешнего источника питания.
	Режим полета активен

	Bluetooth включен
	Подключен к Bluetooth устройству
	Подключен к WI-FI сети
	WI-FI сигнал не обнаружен
	Уровень сигнала мобильной сети
	Отсутствует сигнал мобильной сети
	Подключен к сети 3G
	Подключен к сети HSPA
	Подключен к сети EDGE
	Подключен к сети GPRS
	SIM-карта не установлена

3.4. ПАНЕЛЬ УВЕДОМЛЕНИЙ

Откройте панель уведомлений скользящим движением с верхнего края экрана вниз. Чтобы закрыть панель, сделайте обратное движение вверх.

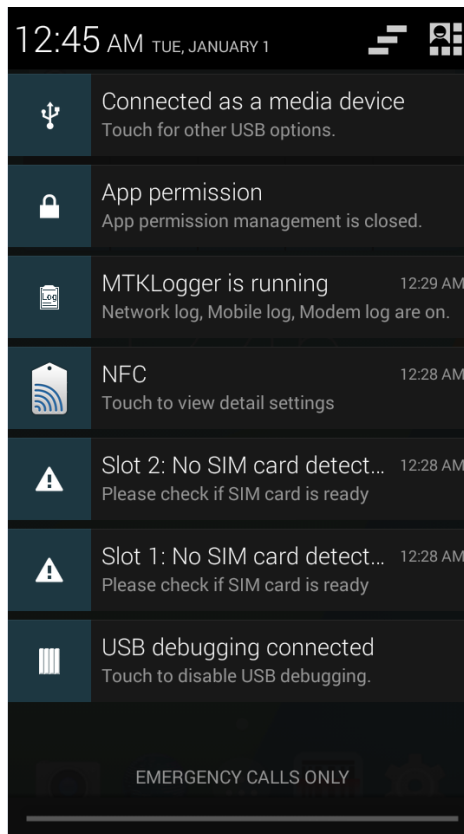
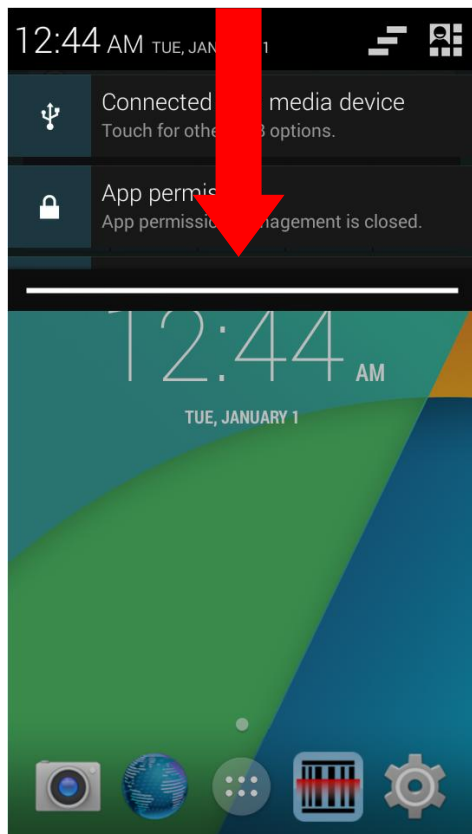

ПРОСМОТР УВЕДОМЛЕНИЙ

Нажмите на уведомление, чтобы выполнить соответствующее действие. В зависимости от уведомления, действие будет различаться.

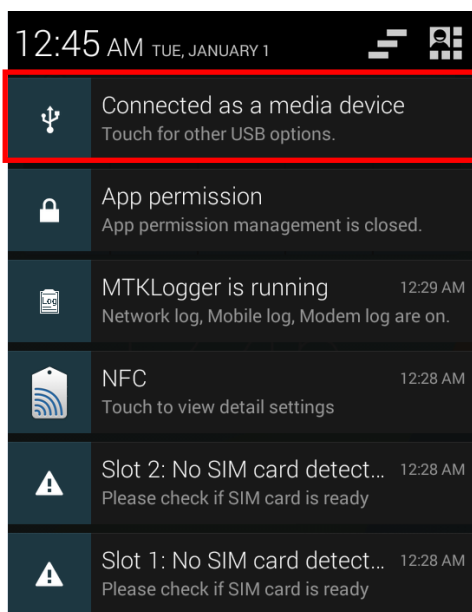

СКРЫТЬ УВЕДОМЛЕНИЕ















Передвиньте уведомление в бок, чтобы его скрыть уведомление. Некоторые уведомления потребуют дополнительных действий для скрытия. Нажмите на уведомление для выполнения соответствующего действия.













СКРЫТЬ ВСЕ УВЕДОМЛЕНИЯ

Нажмите на иконку  чтобы скрыть все уведомления в списке. Новые уведомления и уведомления, требующие дополнительных действия, останутся в списке.

3.5. МЕНЮ ПРИЛОЖЕНИЙ

Нажмите  на начальном экране, чтобы открыть меню приложений.

Иконка	Имя	Описание
	Браузер	Доступ в интернет.
	Калькулятор	Выполнение математических расчетов.
	Календарь	Создание и управление событиями и встречами.
	Камера	Съемка фото и видео.
	Часы	Устанавливание даты, времени, часового пояса в соответствии с вашим местоположением, а так же управление будильником.
	Загрузки	Список всех файлов, загруженных на терминал.
	Email	Отправка и прием электронной почты.
	F-Droid	Бесплатный магазин для просмотра, установки и отслеживания Android приложений.
	Диспетчер файлов	Просмотр и управление файлами в локальном и внешнем хранилищах памяти.
	Галерея	Просмотр фотом и видео, хранящихся на терминале.
	MAPS.ME	Отслеживание вашего текущего местоположения, поиск адресов, прокладка маршрута, а так же загружаемая карта с данными.
	SMS/MMS	Отправка SMS и MMS сообщений.
	Киностудия	Создание фильмов из видео файлов, хранящихся на терминале.
	Музыка	Воспроизведение музыки и аудио файлов, хранящихся на терминале.
	Контакты	Управление контактной информацией, импорт/экспорт информации на другие устройства или SD карту.

	Телефон	Телефонные звонки, доступ к автоответчику, просмотр истории звонков, управление контактами и настройка телефона.
	Reader Config	Настройка параметров сканера, формат и путь вывода данных, настройки типов штрихкода, считывание штрихкодов.
	Поиск	Поиск в интернете и на терминале с помощью поисковой системы Google.
	Настройки	Настройки терминала.
	Инструменты SIM карты	Дополнительные сервисы оператора мобильной связи.
	Диктофон	Запись и воспроизведение аудио информации.
	Задание	Органайзер.
	Видео	Воспроизведение видео файлов, хранящихся на терминале.
	Zello	Позволяет использовать терминал в качестве рации, подключившись к WI-FI или мобильной сети. Настройка каналов для групповой связи, установка шифрования для обеспечения безопасной связи.
	UnifiedNlp	Промежуточное приложение геолокации, позволяющее работать вместе с базовыми приложениями, подключившись к WI-FI или мобильной сети. Настройте базовое приложение для использования геолокации или поиска адреса, затем включите UnifiedNlp, нажав Домой  Настройки  Местоположение  . Запустите фронт-энд приложения определения местоположения.

3.6. УПРАВЛЕНИЕ ПРИЛОЖЕНИЯМИ

3.6.1. ЗАПУЩЕННЫЕ ПРИЛОЖЕНИЯ

Нажмите и удерживайте клавишу Домой . На экране появится список запущенных в данный момент приложений.

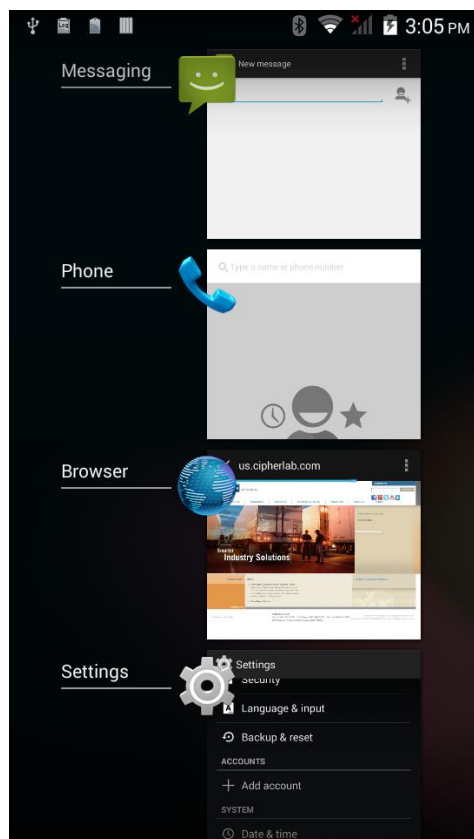

Возможны следующие действия со списком:

ПЕРЕКЛЮЧЕНИЕ МЕЖДУ ПРИЛОЖЕНИЯМИ

Нажмите на одно из приложений в списке для перехода к нему.

ЗАКРЫТИЕ ПРИЛОЖЕНИЯ

Передвиньте приложение влево или вправо, чтобы закрыть его.

Примечание: Закрывайте неиспользуемые приложения для экономии места оперативной памяти (RAM). Не забывайте сохранять данные и настройки перед закрытием любого приложения.

3.7. СПЯЩИЙ РЕЖИМ И БЛОКИРОВКА ТЕРМИНАЛА

3.7.1. СПЯЩИЙ РЕЖИМ

Терминал RS30 непрерывно работает после включения. Чтобы минимизировать электропотребление и ограничить случайную активацию, переведите терминал в спящий режим. При необходимости, терминал можно так же быстро вывести из спящего режима для незамедлительного использования. Когда терминал входит в спящий режим, система входит в энергосберегающий режим, выключающий реакцию сенсорного экрана на прикосновения, а также реакцию на нажатие боковых клавиш и клавиш регулировки громкости.

ПЕРЕХОД RS30 В СПЯЩИЙ РЕЖИМ

Нажмите на клавишу питания для перехода терминала в спящий режим. Терминал автоматически уходит в спящий режим после окончания [Времени Выключения Экрана](#) при его неактивности.

3.7.2. БЛОКИРОВКА ТЕРМИНАЛА

БЛОКИРОВКА RS30

Нажмите **Домой**  | **Настройки**  | **Безопасность**  | **Блокировка экрана**, чтобы выбрать метод блокировки.

- ▶ Нет
- ▶ Слайдер: Используйте движение вбок для разблокировки экрана.
- ▶ Голос: Выберите голосовую команду для разблокировки экрана.
- ▶ Графический ключ: Введите графическую последовательность для разблокировки экрана.
- ▶ PIN-код: Используйте PIN-код для разблокировки экрана.
- ▶ Пароль: Введите пароль минимум из 4-х знаков для разблокировки экрана.

РАЗБЛОКИРОВКА RS30

Когда терминал находится в спящем режиме, нажмите клавишу питания для разблокировки. Если задан метод блокировки, следуйте соответствующим указаниям для разблокировки экрана:

- ▶ Нет
- ▶ Слайдер: Используйте движение вбок для разблокировки экрана.
- ▶ Голос: Выберите голосовую команду для разблокировки экрана.
- ▶ Графический ключ: Введите графическую последовательность для разблокировки экрана.
- ▶ PIN-код: Используйте PIN-код для разблокировки экрана.
- ▶ Пароль: Введите пароль минимум из 4-х знаков для разблокировки экрана

Внимание: Для экономии энергии, переводите терминал в спящий режим после каждого использования.

3.8. ОБНОВЛЕНИЕ ОС

Обновление операционной системы терминала позволяет содержать его в оптимальном состоянии. Вы можете выбрать способ обновления системы или по беспроводной сети через интернет или с помощью OTA сервера. Вы так же можете скачать файл обновления с официального сайта CipherLab (<http://ccs.cipherlab.com>), и сохранить его на SD карту.

Примечание: По время процесса обновления терминал выключится. Сохраните все задачи и данные перед обновлением системы, чтобы избежать потери данных.

ОБНОВЛЕНИЕ ПО СЕТИ

1) Чтобы проверить наличие доступного обновления на сервере, убедитесь что терминал подключен к беспроводной сети с выходом в Интернет.

Примечание: Чтобы избежать дополнительных издержек за трафик, рекомендуется использовать WI-FI подключение к Интернету для скачивания файла.

2) Нажмите **Домой**  | **Настройки**  | **О телефоне**  | **Обновление системы**.

Появится окно, в котором вас попросят ввести пароль для обновления системы. Пожалуйста, свяжитесь с тех. поддержкой support@cipherlab.com.tw для предоставления вам пароля. После ввода пароля нажмите **ОК**.

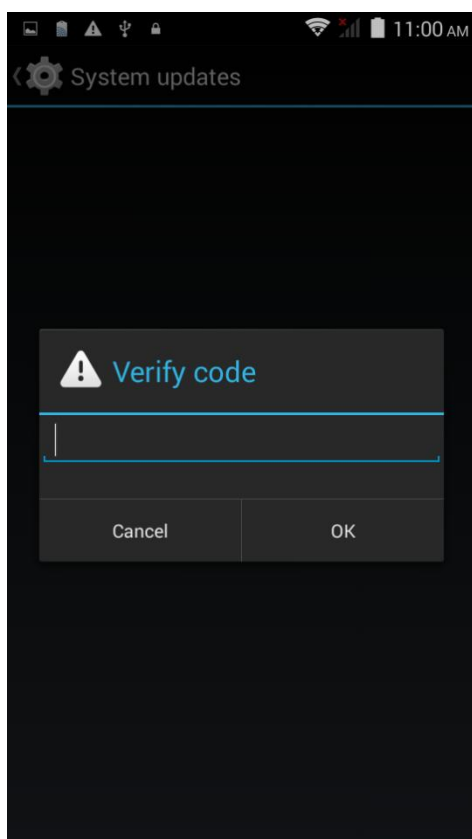

- 3) Терминал начнет поиск доступного новейшего обновления на сервере. Нажмите **DOWNLOAD AND INSTALL**, чтобы скачать и установить обновление. Нажмите  , чтобы обновить страницу.

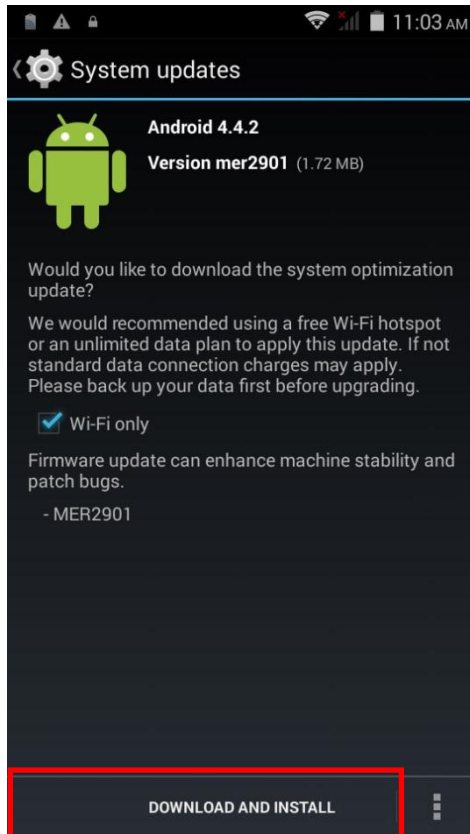

После нахождения файла обновления на сервере, в строке остояния появится иконка уведомления и на панели уведомления появится текстовое уведомление.

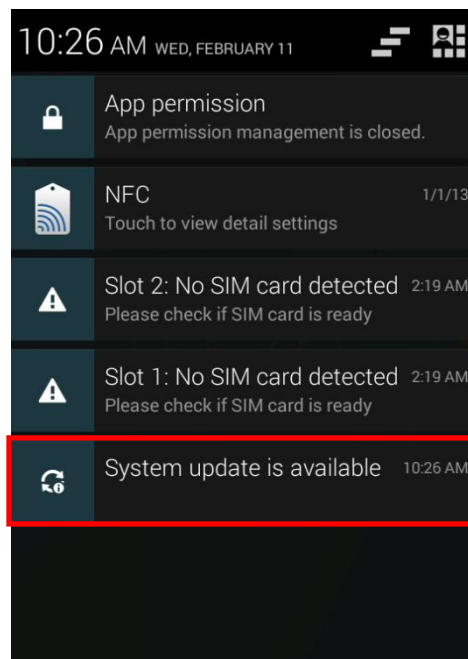
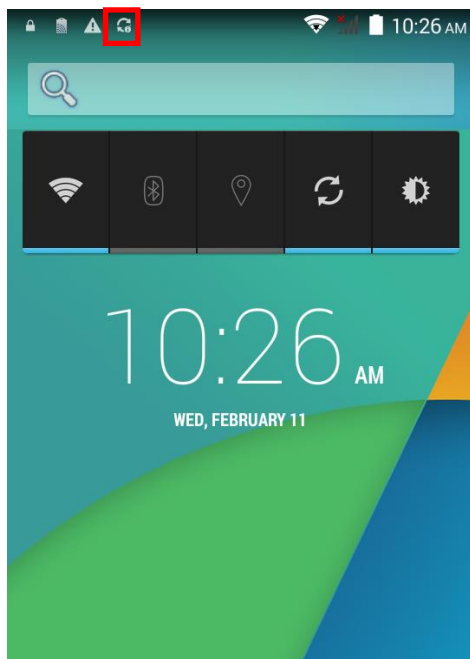

Если на вашем терминале установлена последняя версия прошивки, или же терминал не подключен к беспроводной сети, окно Обновления системы покажет следующее сообщение:

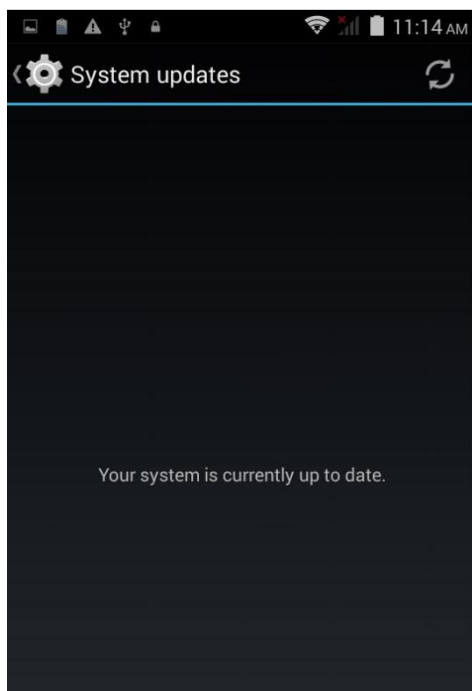

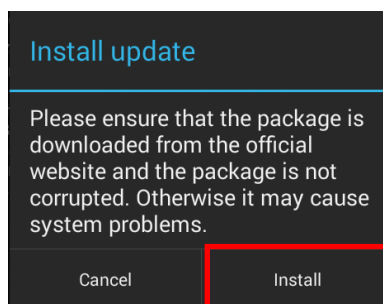
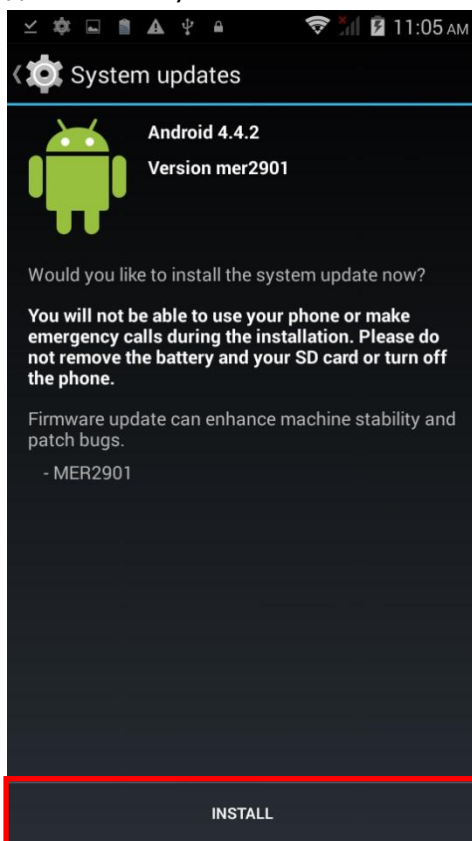

- 4) Если файл с обновлением скачен, нажмите **INSTALL**, чтобы появилось окно подтверждения установки "Install update". Нажмите **Install** в окне подтверждения для начала установки.

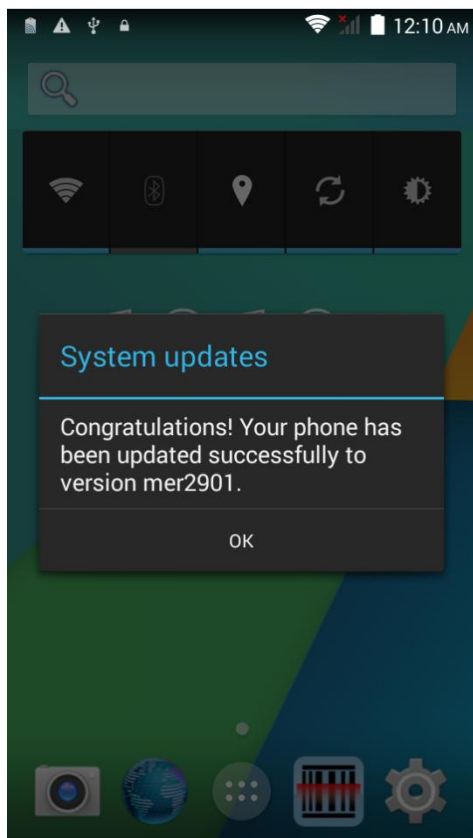

- 5) После завершения установки, на экране появится уведомление об успешном обновлении. Нажмите **OK**, чтобы выйти на начальный экран.



ОБНОВЛЕНИЕ С ПОМОЩЬЮ SD КАРТЫ

- 1) Загрузите новейшую версию прошивки на SD карту.
- 2) Вставьте SD карту в слот карты памяти терминала. Нажмите клавишу питания для включения терминала.
- 3) Нажмите **Домой**  | **Настройки**  | **О телефоне**  | **Обновление системы.**

Появится окно, в котором вас попросят ввести пароль для обновления системы. Пожалуйста, свяжитесь с тех. поддержкой support@cipherlab.com.tw для предоставления вам пароля. После ввода пароля нажмите **ОК**.

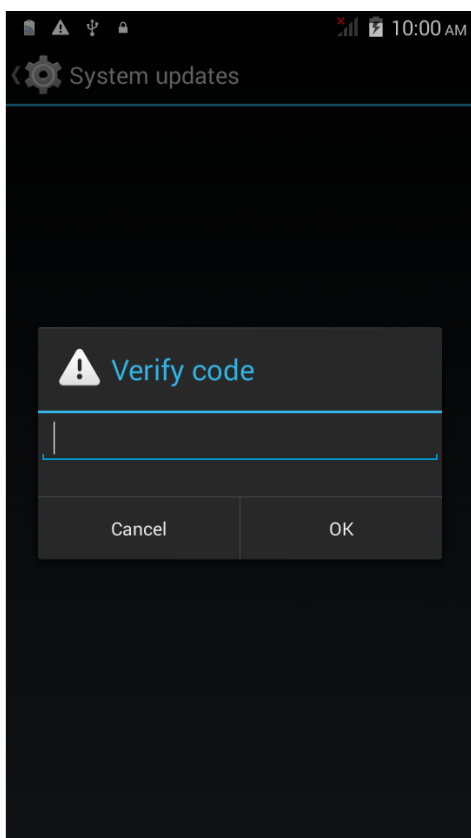

- 4) Терминал начнет поиск доступного новейшего обновления на SD карте.

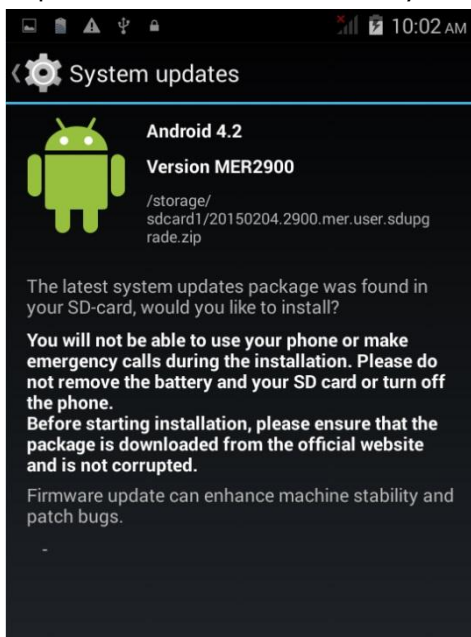

Примечание: Убедитесь, что SD карта вставлена в терминал. Если нет, на экране будет сообщение о том, что ваша версия прошивки самая последняя.

Если на сервере будет найдена версия новее записанной на SD карту, она будет показано вместе с ней в списке доступных обновлений. Нажмите на обновление, которое вы хотите установить.

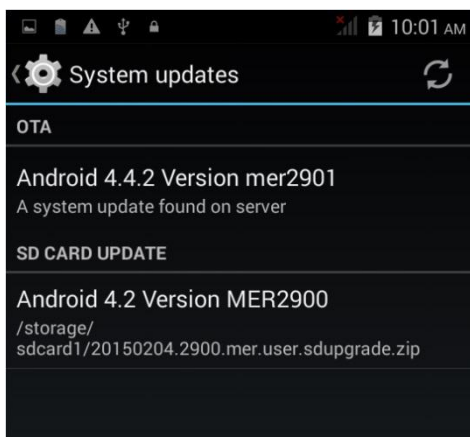

- 5) Нажмите **INSTALL**, чтобы появилось окно подтверждения установки "Install update". Нажмите **Install** в окне подтверждения для начала установки.

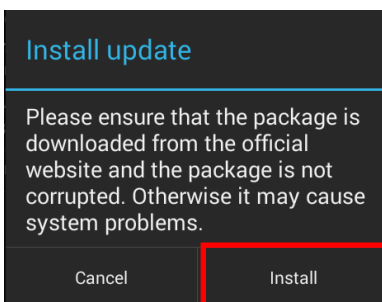
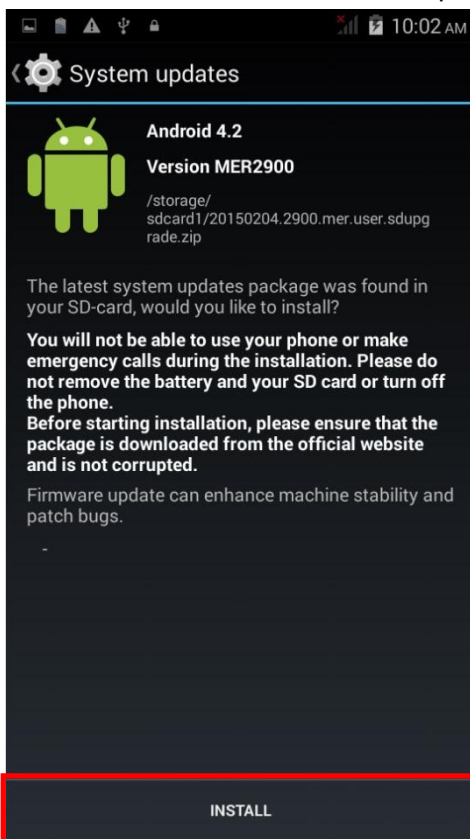

- 6) После завершения установки, на экране появится уведомление об успешном обновлении. Нажмите **OK**, чтобы выйти на начальный экран.

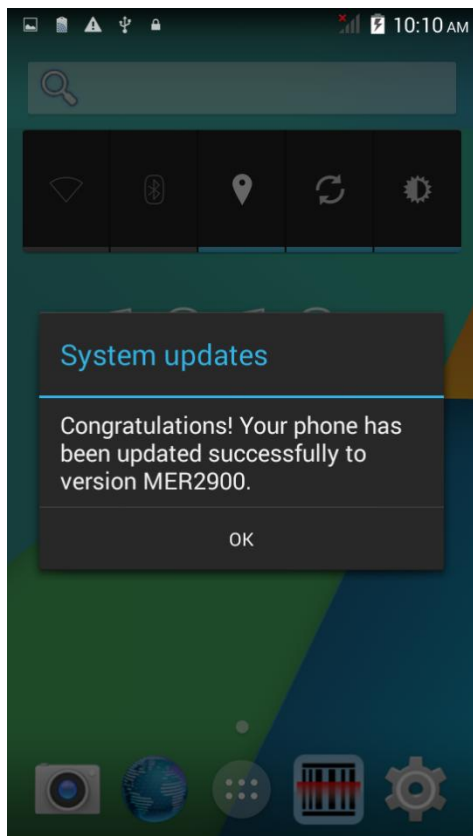

БЕСПРОВОДНАЯ СВЯЗЬ

На терминал установлен WI-FI модуль, позволяющий настраивать и подключаться к беспроводным сетям.

В ДАННОЙ ГЛАВЕ

Ошибка! Источник ссылки не найден. Ошибка! Источник ссылки не найден..... Ошибка! Закладка не определена.

4.2 Использование Беспроводной Локальной Сети (Wi-Fi)	74
4.3 Использование Bluetooth	81
4.4 Использование NFC.....	86

4.1. ИСПОЛЬЗОВАНИЕ МОБИЛЬНЫХ СЕТЕЙ

Терминал настроен на автоматическое подключение к мобильным сетям вашего оператора при установке SIM карты и включении передачи данных.

- 1) Когда в терминал вставляется SIM карта, на экране появится диалоговое окно с запросом подтверждения определения мобильного оператора. По умолчанию, передача данных на терминале выключена.

Если вы хотите изменить настройки по умолчанию, нажмите **Изменить** для перехода в раздел управления SIM картами.

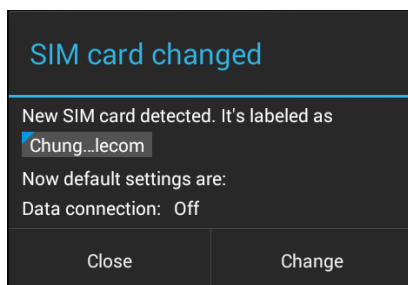

- 2) По умолчанию, телефонная связь включена, а передача данных отключена. Чтобы включить передачу данных в мобильной сети, нажмите **Передача данных**, и выберите мобильного оператора, которого вы хотите использовать.

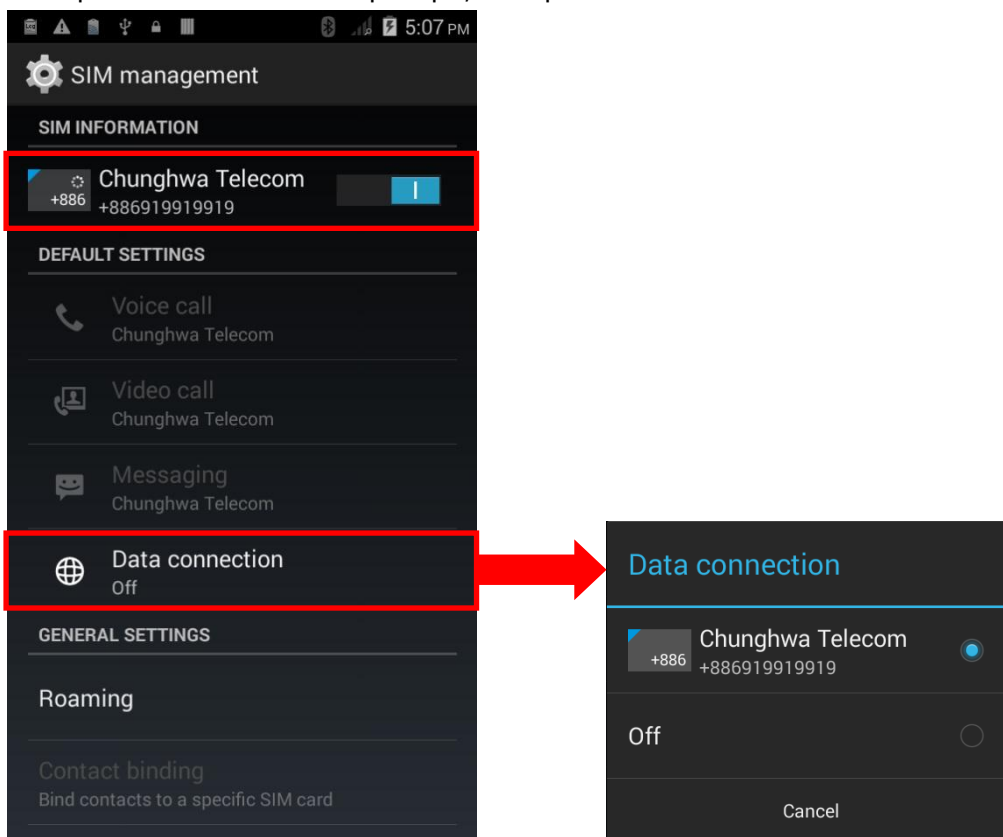

ПЕРЕИМЕНОВАНИЕ ТОЧКИ ДОСТУПА

Вам, возможно, придется переименовать точку доступа в зависимости от информации полученной от вашего мобильного оператора.



- 1) Нажмите **Домой**  | **Настройки**  | **Мобильные сети**.
- 2) В настройке мобильных сетей, нажмите **Точки доступа (APN)**.
- 3) Нажмите на клавишу настройки , и нажмите **Новая точка доступа** в появившемся меню.
- 4) Нажимайте на каждое поле для ввода имени и параметров точки доступа, полученных от вашего мобильного оператора.
- 5) После завершения, нажмите на клавишу настройки  и нажмите **Сохранить**.
- 6) Нажмите на клавишу справа от имени точки доступа, для активации данной точки.

4.1.1. РЕЖИМ МОДЕМА

Терминал можно использовать как модем обмена трафиком мобильной связи. Вы можете подключить компьютер с помощью USB кабеля или Bluetooth соединения, или же подключить до восьми устройств, превратив терминал в точку доступа WI-FI.



BLUETOOTH-МОДЕМ

Для обмена трафиком через Bluetooth соединение:

- 1) Подключите терминал к Bluetooth устройству.
- 2) Нажмите **Домой**  | **Настройки**  | **Еще...** | **Режим модема**.
- 3) Нажмите **Bluetooth-модем**. Терминал начнет обмен трафиком с подключенным к нему Bluetooth устройством.
- 4) Чтобы отключить обмен трафиком через Bluetooth соединение, уберите галочку напротив пункта меню **Bluetooth-модем**.

USB-МОДЕМ

Для обмена трафиком через USB подключение:

- 1) Подключите терминал к ПК с помощью USB кабеля. В верхней части экрана и на панели уведомлений появится иконка USB, с описанием "Подключен как устройство хранения данных".
- 2) Нажмите **Домой**  | **Настройки**  | **Еще...** | **Режим модема**.
- 3) Нажмите **USB-модем**. Терминал начнет обмен мобильным трафиком с ПК.

WI-FI HOTSPOT

Для обмена трафиком через терминал, используя его в качестве WI-FI точки доступа:



- 1) Начать **Домой**  | **Настройки**  | **Еще...** | **Режим модема**.

- 2) Нажмите на переключатель **Точка доступа Wi-Fi**, чтобы включить обмен трафиком через Wi-Fi. Терминал начнет передавать свой SSID другим устройствам для подключения.
- 3) Нажмите на **Точка доступа Wi-Fi** для доступа к настройкам: отключение точки доступа, изменение SSID и настройка безопасности, энергосберегающий режим при включенной точке доступа Wi-Fi, режим WPS и скорость передачи данных, просмотр подключенных пользователей.

4.1.2. ПЕРЕДАЧА ДАННЫХ

Передача данных показывает объем входящего и исходящего трафика терминала. Рекомендуется контролировать объем используемого трафика в пределах определенного периода времени, так как избыточное использование может повлечь дополнительные затраты.

Чтобы проверить объем беспроводного трафика:

- 1) Нажмите **Домой**  | **Настройки**  | **Передача данных** .
- 2) Во вкладке **Просмотр**, будут показаны данные об общем трафике вашей мобильной сети и Wi-Fi соединения. Откройте вкладку вашего мобильного оператора, чтобы просмотреть график ежемесячного использования данных.

НАСТРОЙКА ОГРАНИЧЕНИЯ ПЕРЕДАЧИ ДАННЫХ

- 1) Откройте вкладку вашего мобильного оператора.
- 2) Нажмите **Мобильные данные**, чтобы просмотреть данные об использовании.
- 3) Выберите **Установить ограничение**, чтобы включить ограничение передачи мобильных данных.
- 4) Чтобы задать значение ограничения, нажмите на график чтобы указать пороговое значение.
Когда лимит данных настроен, по достижению этого значения, мобильная передача данных будет автоматически отключена.

МОБИЛЬНЫЕ ДАННЫЕ В РОУМИНГЕ

- 1) Во вкладке вашего мобильного оператора, нажмите на клавишу настроек .
- 2) Нажмите на **Роуминг данных**, вашего мобильного оператора.
- 3) В появившемся диалоговом окне вас попросят подтвердить включение мобильных данных в роуминге. Нажмите **ОК** для подтверждения.

ОГРАНИЧЕНИЕ ФОНОВОГО ТРАФИКА

- 1) Во вкладке вашего мобильного оператора, нажмите на клавишу настроек .
- 2) Нажмите **Ограничить в фоне** checkbox.
- 3) В появившемся диалоговом окне вас попросят подтвердить включение ограничения. Нажмите **ОК** для подтверждения.

Терминал будет ограничивать мобильную передачу данных в фоновом режиме. Некоторые приложения и сервисы будут отключены, если только терминал не будет подключен к Wi-Fi сети.



АВТОМАТИЧЕСКАЯ СИНХРОНИЗАЦИЯ

- 1) Во вкладке вашего мобильного оператора, нажмите на клавишу настроек .
- 2) Нажмите на **Автоматическая синхронизация данных**.
- 3) В появившемся диалоговом окне вас попросят подтвердить включение автоматической синхронизации данных. Нажмите **ОК** для подтверждения.
При включенной автоматической синхронизации, любые изменения вашей персональной учетной записи будут автоматически отражаться на терминале.

4.1.3. ПАРАМЕТРЫ МОБИЛЬНОЙ СЕТИ



ВКЛЮЧИТЬ/ВЫКЛЮЧИТЬ МОБИЛЬНУЮ ПЕРЕДАЧУ ДАННЫХ

Чтобы вручную включить/выключить мобильную передачу данных:

- 1) Нажмите **Домой**  | **Настройки**  | **Еще...**  | **Мобильная сеть**.
- 2) Во вкладке **Настройки сети**, нажмите **Передача данных**, чтобы появилось диалоговое окно для выбора.
- 3) Чтобы включить передачу данных, выберите нужного вам оператора связи в списке. Чтобы выключить передачу данных, нажмите **Выкл.**

3G ПЕРЕДАЧА ДАННЫХ

Чтобы вручную выключить/включить 3G передачу данных:

- 1) Нажмите **Домой**  | **Настройки**  | **Еще...**  | **Мобильная сеть**.
- 2) Во вкладке **Настройки сети**, нажмите **3G сервис**.
- 3) Нажмите **Включить 3G**, чтобы появилось диалоговое окно выбора.
- 4) Чтобы включить 3G передачу данных для конкретного оператора связи, нажмите на нужного вам оператора связи в списке. Чтобы выключить 3G передачу данных, нажмите **Выкл.** Терминал будет ограничен 2G сетями при включенной передаче данных.

2G ПЕРЕДАЧА ДАННЫХ

Чтобы вручную выключить/включить 2G передачу данных:

- 1) Нажмите **Домой**  | **Настройки**  | **Еще...**  | **Мобильная сеть**.
- 2) Во вкладке **Настройки сети**, нажмите **3G сервис**.
- 3) Нажмите **Предпочтительный тип сети** для настройки.
- 4) Выберите между **2G/3G** или **Только 3G** типами.



Примечание: Для ограничения передачи данных только 2G сетями, в меню предпочтительного типа сети выберите **2G/3G**, и **Выкл.** во **Включить 3G**.

Для ограничения передачи данных только 3G сетями, в меню предпочтительного типа сети выберите **Только 3G**, **Включить 3G**, и выберите нужного оператора связи.

4.1.4. НАСТРОЙКИ SIM КАРТЫ



БЛОКИРОВКА SIM КАРТЫ

Чтобы заблокировать SIM карту:

- 1) Нажмите **Домой**  | **Настройки**  | **Безопасность** .
- 2) Нажмите **Настроить блокировку**.
- 3) Нажмите **Блокировка SIM карты**.
- 4) Введите PIN код для включения блокировки SIM карты. После включения, чтобы воспользоваться телефоном, вам необходимо будет вводить PIN код.

ИЗМЕНЕНИЕ PIN КОДА

Чтобы изменить PIN код:

- 1) Нажмите **Домой**  | **Настройки**  | **Безопасность** .
- 2) Нажмите **Настроить блокировку**.
- 3) Нажмите **Изменить SIM PIN**.
- 4) Введите ваш старый PIN код для подтверждения прав и затем введите ваш новый PIN код.

4.2. ИСПОЛЬЗОВАНИЕ БЕСПРОВОДНОЙ ЛОКАЛЬНОЙ СЕТИ (WI-FI)



4.2.1. ВКЛЮЧЕНИЕ/ВЫКЛЮЧЕНИЕ WI-FI

Чтобы включить Wi-Fi:

- 1) Нажмите на иконку Wi-Fi на виджете панели управления питанием.



или

- 1) Нажмите **Домой**  | **Настройки** .
- 2) Нажмите переключатель Wi-Fi, чтобы включить питание Wi-Fi модуля.

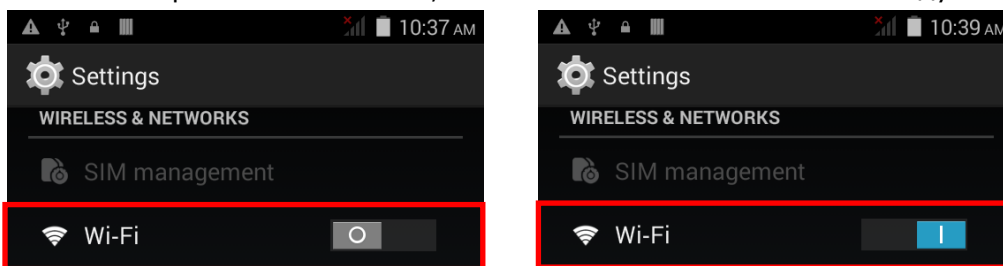

Нажмите на переключатель еще раз, чтобы выключить питание Wi-Fi модуля.

4.2.2. ПОДКЛЮЧЕНИЕ К WI-FI СЕТИ

Чтобы подключиться к Wi-Fi сети:

- 1) Нажмите **Домой**  | **Настройки**  | **Wi-Fi** .

На экране появится список доступных точек доступа Wi-Fi.

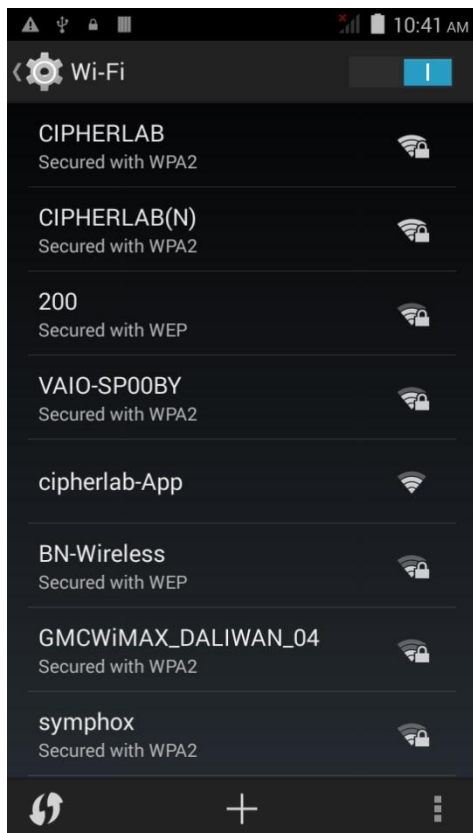

- 2) Нажмите на сеть, к которой вы хотите подключиться.

или

Нажмите и удерживайте сеть, к которой вы хотите подключиться, и нажмите **Подключиться к сети** в появившемся меню.

- 3) Если доступ к сети открыт, терминал попытается подключиться к ней напрямую. После подключения, статус поменяется на "Подключен".

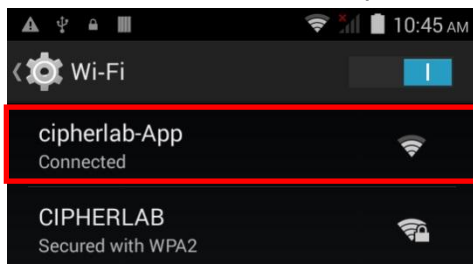

Если доступ к сети защищен, появится диалоговое окно с запросом пароля для подключения.

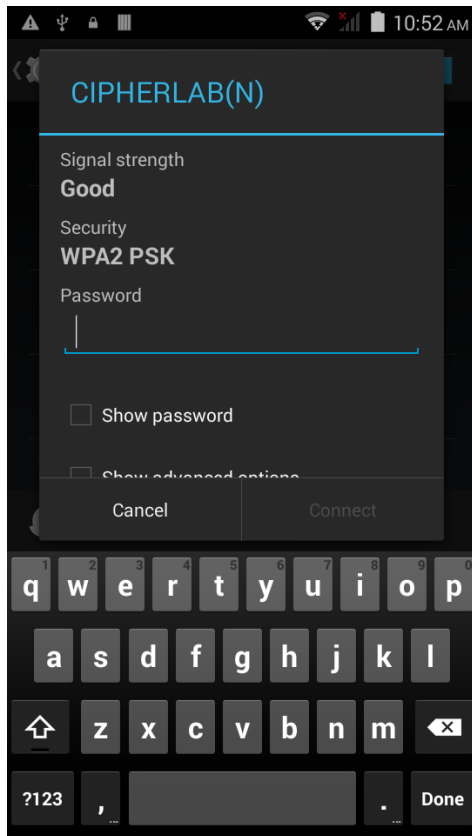

- ▶ Для типов защиты WEP/WPA/WPA2 PSK: Введите пароль и нажмите **Подключить**.
- ▶ Для типа защиты 802.1x EAP: Поставьте галочку в пункте **Дополнительно** и выберите **тип EAP** в появившемся меню (PEAP, TLS, TTLS, PWD, SIM, AKA), и **Двухступенчатая аутентификация** в появившемся меню (Нет, MSCHAPV2, GTC). Выберите **Сертификат CA** и **Пользовательский сертификат**, если необходимо (сертификаты могут быть установлены через **Домой | Настройки | Безопасность**.) Введите ваше имя пользователя в поле **Пользователь** и пароль в поле **Пароль**, если необходимо.

4.2.3. ДОБАВЛЕНИЕ WI-FI СЕТИ ВРУЧНУЮ

If the network you would like to connect to does not broadcast its SSID, or if the network is out of range, you may add it manually.

- 1) В разделе Wi-Fi, нажмите кнопку добавить  , расположенную внизу экрана.
- 2) В появившемся диалоговом окне, введите название сети в поле **Имя сети (SSID)**, и выберите тип защиты в поле **Защита** (Открыть, WEP, WPA/WPA2 PSK, 802.1x EAP).
 - ▶ Для типов защиты WEP/WPA/WPA2 PSK: Введите пароль и нажмите **Сохранить**.
 - ▶ Для типа защиты 802.1x EAP: Поставьте галочку в пункте **Дополнительно** и выберите **тип EAP** в появившемся меню (PEAP, TLS, TTLS, PWD, SIM, AKA), и **Двухступенчатая аутентификация** в появившемся меню (Нет, MSCHAPV2, GTC). Выберите **Сертификат СА** и **Пользовательский сертификат**, если необходимо (сертификаты могут быть установлены через **Домой | Настройки | Безопасность**.) Введите ваше имя пользователя в поле **Пользователь** и пароль в поле **Пароль**, если необходимо.
- 3) If necessary, select the **Proxy** server and **IPv4** settings. By default, no proxy is set and IP settings are set to **DHCP**.

4.2.4. РАСШИРЕННЫЕ НАСТРОЙКИ WI-FI

Для тонкой настройки Wi-Fi:

- 1) В разделе Wi-Fi, нажмите кнопку настройки  , расположенную в нижнем правом углу экрана.
- 2) Выберите **Дополнительные функции** в появившемся меню. Будут доступны следующие опции:

Опция	Описание
Уведомления о сетях	Сообщать при обнаружении открытой сети
Wi-Fi в спящем режиме	Оставлять Wi-Fi включенным во время спящего режима
Всегда искать сети	Разрешить службе геопозиционирования и другим приложениям искать сети, даже если модуль Wi-Fi выключен
Установка сертификатов	Установка сертификатов, скаченных на внутреннее хранилище терминала
Оптимизация Wi-Fi	Экономить заряд батареи, когда используется Wi-Fi
MAC-адрес	Отображение MAC-адреса при подключении к Wi-Fi сетям.
Адрес IPv6	Отображение Адреса IPv6 устройства.
Адрес IPv4	Отображение Адреса IPv4 устройства.

4.2.5. НАСТРОЙКА ПРОКСИ СЕРВЕРА

Прокси-сервер выступает в качестве посредника между конечным устройством и другим сервером, с которого устройство запрашивает услугу.

Чтобы изменить настройки прокси для подключения:

- 1) Нажмите на Wi-Fi сеть для подключения из списка.
- 2) Поставьте галочку в пункте **Дополнительно**.
- 3) Tap **Proxy** and select **Manual** in the pop-up menu.
- 4) Введите адрес прокси сервера в поле **Имя хоста прокси сервера**. Введите номер порта прокси сервера в поле **Порт прокси сервера**. Введите адреса сайтов, которые разрешатся обходить прокси серверу в поле **Не использовать прокси сервер для**. (Используйте разделитель | между адресами.)
- 5) Нажмите **Подключить**.

4.2.6. ИСПОЛЬЗОВАНИЕ СТАТИЧНОГО IP АДРЕСА

По умолчанию, терминал использует DHCP для присвоения IP адресов для подключения к беспроводным сетям. Вы можете настроить подключение устройства к сети, используя статичный IP адрес.

- 1) Нажмите на Wi-Fi сеть для подключения из списка.
- 2) Поставьте галочку в пункте **Дополнительно**.
- 3) Нажмите на **Настройки IPv4** и выберите **Пользовательский** в появившемся меню.
- 4) Введите IP адрес, шлюз, длину префикса сети, DNS 1 и DNS 2 адреса в соответствующих полях.
- 5) Нажмите **Подключить**.

4.2.7. ПОДКЛЮЧЕНИЕ С ПОМОЩЬЮ БЕЗОПАСНОЙ НАСТРОЙКИ WI-FI (WPS)

Безопасная настройка Wi-Fi (WPS) позволяет легко установить безопасное подключение между терминалом и беспроводной сетью..

- 1) Нажмите на кнопку WPS  в разделе Wi-Fi.
- 2) На экране появится диалоговое окно, показывающее оставшееся время для нажатия кнопки WPS на роутере.

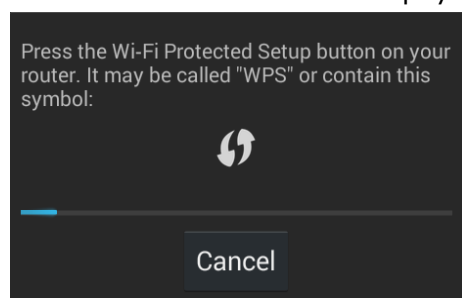

- 3) Нажмите WPS кнопку на вашем беспроводном роутере. Устройство подключится к вашему роутеру

4.2.8. ИЗМЕНЕНИЕ ПАРАМЕТРОВ WI-FI СЕТИ

Чтобы изменить параметры для подключенной сети:

- 1) Нажмите и удерживайте подключенную сеть в списке Wi-Fi сетей.
- 2) Нажмите **Изменить сеть** в появившемся меню.
- 3) Внесите изменения параметров в появившемся диалоговом окне и по окончании нажмите **Сохранить**.

4.2.9. ОТКЛЮЧЕНИЕ ОТ WI-FI СЕТИ

Чтобы отключиться от сети:

- 1) Нажмите и удерживайте подключенную сеть в списке Wi-Fi сетей.
- 2) Нажмите **Удалить эту сеть** в появившемся меню.

4.3. ИСПОЛЬЗОВАНИЕ BLUETOOTH

Терминал RS30 позволяет настроить параметры Bluetooth и управлять услугами Bluetooth, доступных на удаленных устройствах.

4.3.1. BLUETOOTH ПРОФИЛИ

Поддерживаемые Bluetooth Профили

Generic Access Profile	(GAP)	Для поиска устройства и аутентификации.
Serial Discovery Profile	(SDP)	Поиск сервисов на удаленных устройствах.
Serial Port Profile	(SPP)	Эмуляция виртуального последовательного порта для подключения двух Bluetooth устройств.
Human Interface Device Profile	(HID)	Обеспечивает Bluetooth подключение с низким временем ожидания с клавиатурами, мышками и т.д.
Object Push Profile	(OPP)	Профиль для пересылки «объектов», таких как изображения, виртуальные визитные карточки и др.
Dial-Up Networking Profile	(DUN)	Предоставляет стандартный доступ к Интернету или другому телефонному сервису через Bluetooth.
Hands-Free Profile	(HFP)	Используется для соединения беспроводной гарнитуры и телефона.
Advanced Audio Distribution Profile	(A2DP)	Передача двухканального стерео аудио потока, например, музыки, к беспроводной гарнитуре или любому другому устройству.
Audio/Video Remote Control Profile	(AVRCP)	Управление стандартными функциями телевизоров, Hi-Fi оборудования и прочего.
Generic Object Exchange Profile	(GEOP)	Предоставляет основу для профилей данных.
Personal Area Networking Profile	(PAN)	Позволяет использовать протокол Bluetooth Network Encapsulation в качестве транспорта через Bluetooth-соединение.
General Audio/Video Distribution Profile	(GAVDP)	Предоставляет основу для A2DP и VDP.
Phone Book Access Profile	(PBAP)	Позволяет обмениваться записями телефонных книг между устройствами, включая отображение информации в входящем звонке или исходящем звонке в автомобиле.

4.3.2. ВКЛЮЧЕНИЕ/ВЫКЛЮЧЕНИЕ BLUETOOTH

Чтобы включить Bluetooth:

- 1) Нажмите на иконку Bluetooth на виджете панели управления питанием.

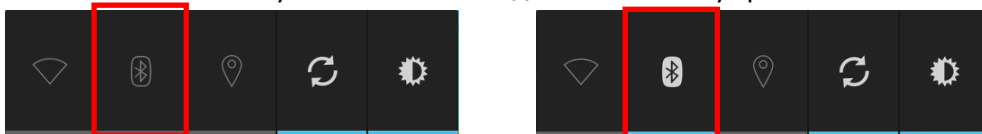

ИЛИ

- 1) Нажмите **Домой**  | **Настройки** .
- 2) Нажмите переключатель Bluetooth, чтобы включить питание Bluetooth модуля.

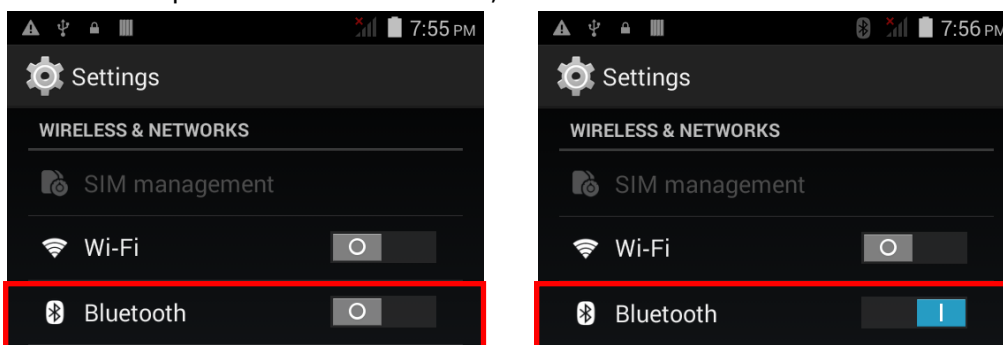



Нажмите на переключатель еще раз, чтобы выключить питание Bluetooth модуля.

Примечание: После включения, Bluetooth модуль будет оставаться включенным даже при переходе терминала в священный режим. Однако, если терминал будет переключен в режим полета, Bluetooth модуль будет выключен вне зависимости от настроек.

4.3.3. НАСТРОЙКА ВИДИМОСТИ ДЛЯ BLUETOOTH УСТРОЙСТВ

Чтобы подключить два Bluetooth устройства:

- 1) Нажмите **Домой**  | **Настройки**  | **Bluetooth** .
- 2) Нажмите **Поиск Устройств** в нижней части экрана. Появится список всех Bluetooth устройств поблизости.
- 3) По умолчанию, видимость Bluetooth отключена. Нажмите **ANDROID BT** в верхней части экрана, чтобы включить видимость Bluetooth. Статус поменяется на "Время видимости для устройств Bluetooth X:XX".

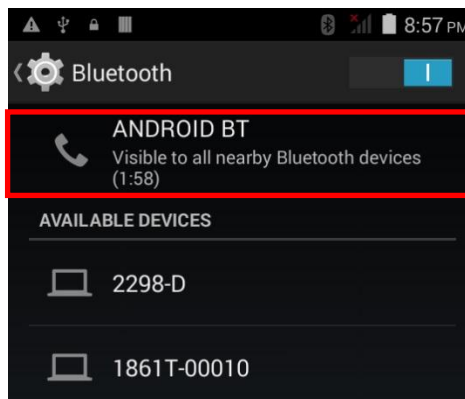
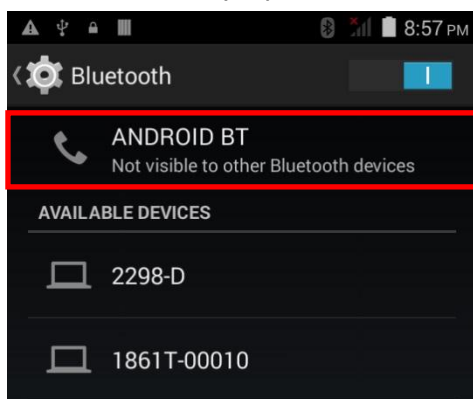

ТАЙМ-АУТ ВИДИМОСТИ BLUETOOTH

Для изменения времени видимости Bluetooth:

- 1) В разделе Bluetooth, нажмите  в правом нижнем углу экрана.
- 2) Нажмите **Тайм-аут видимости** в появившемся меню.
- 3) Выберите период видимости Bluetooth, после которого он будет автоматически отключен.



4.3.4. ИЗМЕНЕНИЕ BLUETOOTH ИМЕНИ

Чтобы изменить Bluetooth имя терминала:

- 1) В разделе Bluetooth, нажмите  в правом нижнем углу экрана.
- 2) Нажмите **Переименовать телефон** в появившемся меню. Введите новое имя в поле и нажмите **Переименовать**.

4.3.5. СОПРЯЖЕНИЕ BLUETOOTH УСТРОЙСТВ

Чтобы сопряжения Bluetooth устройств:

- 1) Нажмите **Домой**  | **Настройки**  | **Bluetooth** .
- 2) Нажмите **Поиск Устройств** в нижней части экрана. Появится список всех Bluetooth устройств поблизости.
- 3) Нажмите на нужное для сопряжения устройство в списке.

Примечание: Если вы не нашли нужное вам устройство в списке, убедитесь что видимость Bluetooth терминала включена.

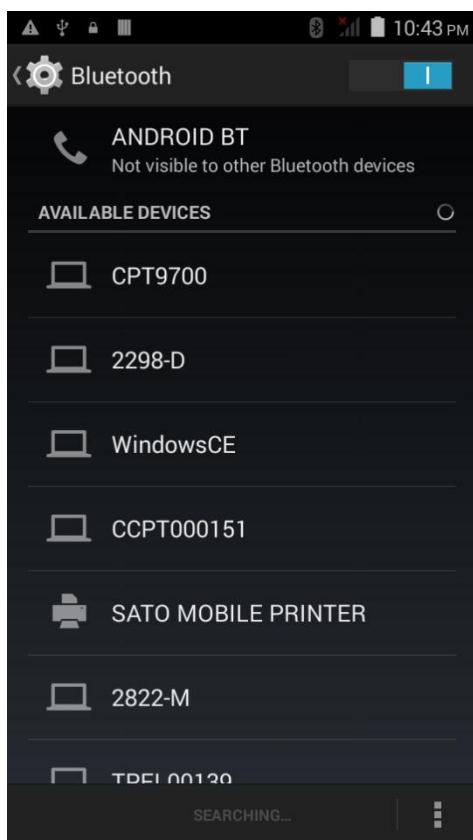

- 4) На экране появится **Запрос сопряжения Bluetooth**. В зависимости от настроек сопряжения Bluetooth устройства, возможно вам придется ввести код подключения. Или подтвердить код доступа на устройстве, если включен метод умного сопряжения.

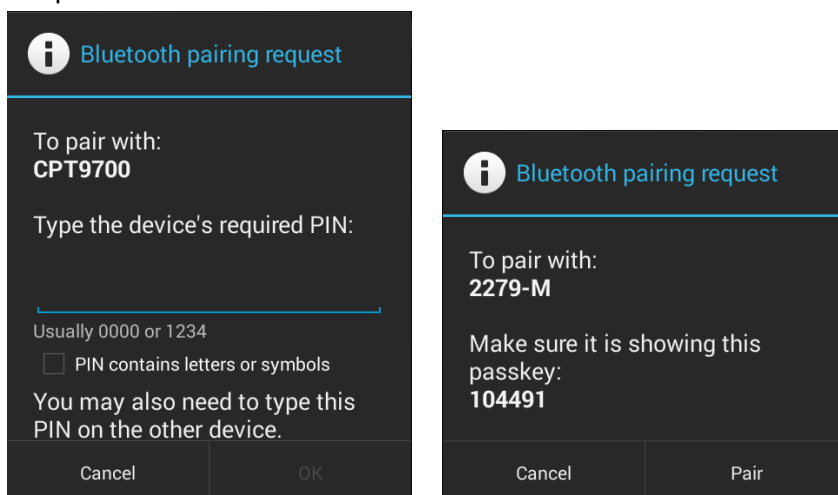

- 5) Введите/подтвердите код подключения на устройстве для сопряжения.
6) После сопряжения, Bluetooth устройство будет отображаться в **Списке**.

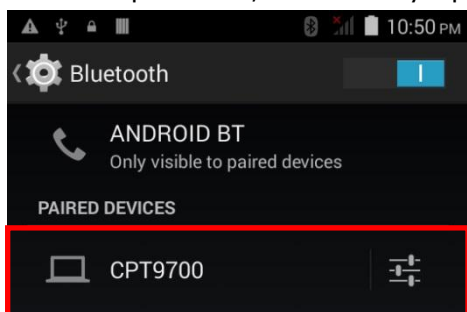

4.3.6. ОТМЕНА СОПРЯЖЕНИЯ BLUETOOTH УСТРОЙСТВ

Для отмены сопряжения устройств:

- 1) В **Списке** устройств, нажмите кнопку настроек  напротив сопряженного устройства.
2) В **Типе подключения**, нажмите **Отменить сопряжение**.

4.3.7. ВЫБОР BLUETOOTH СЕРВИСА

Для выбора сервиса для сопряженных устройств:

- 1) В **Списке** устройств, нажмите кнопку настроек  напротив сопряженного устройства.
2) В **Типе подключения**, поставьте галочку напротив нужного профиля.

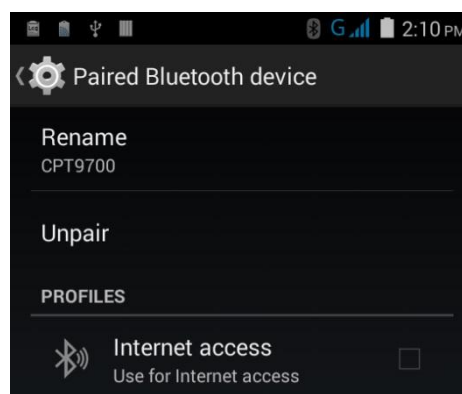

4.4. ИСПОЛЬЗОВАНИЕ NFC

Коммуникация ближнего поля (NFC) использует близость (4 см или меньше less) для установки соединения с помощью электромагнитных полей. При включенном NFC, терминал способен считывать информацию с NFC меток, обмениваться информацией с другими устройствами, поддерживающими NFC, и даже изменять информацию на NFC метке, при наличии соответствующих прав.

Перед началом обмена данными с помощью NFC, выполните следующее:

- 1) На терминале, нажмите **Домой**  | **Настройки**  | **Еще....**
- 2) Убедитесь, что переключатель **NFC** активирован.

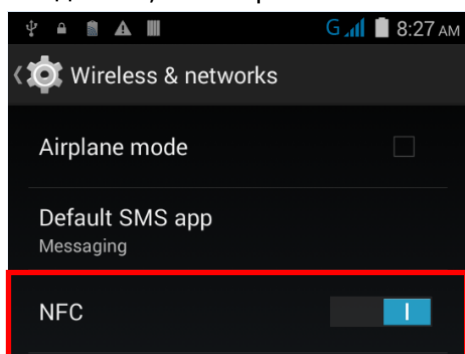

- 3) Нажмите на **NFC** для доступа к настройкам, и нажмите **Android Beam**.

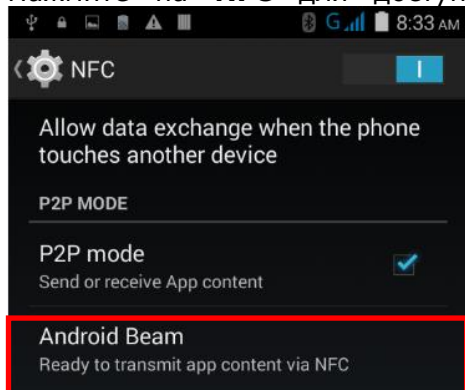

- 4) Убедитесь, что переключатель **Android Beam** активен.

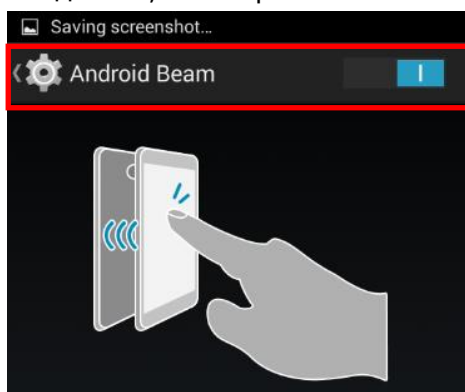

СОПРЯЖЕНИЕ С BLUETOOTH УСТРОЙСТВОМ ЧЕРЕЗ NFC

- 1) Убедитесь, что на устройстве, которое вы хотите подключить, включен NFC и Bluetooth.
- 2) Поднесите терминал нижней частью крышки батарейного отсека, где расположена NFC антенна.

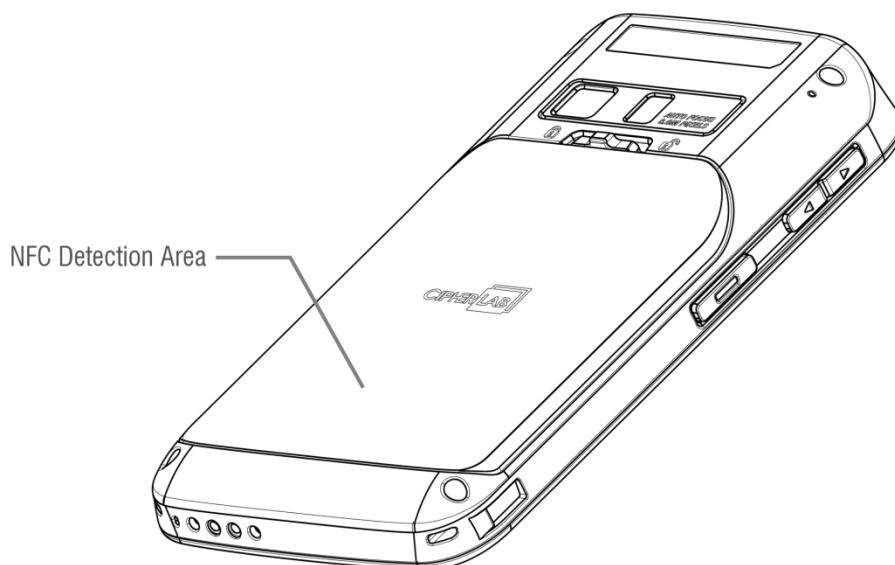

- 3) На экране появится уведомление об удачном сопряжении.

ОБМЕН ИНФОРМАЦИЕЙ

- 1) Откройте веб страницу, видео, фото или контактную информацию, которую вы хотите передать.
- 2) Приложите терминал NFC антенной к устройству, на которое вы хотите передать информацию.
- 3) Когда два устройства подключатся, на экране появится уведомление "Нажмите для передачи".
- 4) Нажмите экран для начала передачи.

Примечание: Как только начнется передача данных, два устройства необходимо будет держать на расстоянии не менее 10 м; их больше не нужно держать на близком расстоянии друг от друга для успешной передачи данных.

ОБМЕН ДАННЫМИ ЧЕРЕЗ NFC

- 1) Запустите NFC приложение на терминале.
- 2) Держите терминал таким образом, чтобы не перекрывать антенну NFC модуля в нижней части крышки батарейного отсека.
- 3) Приложите терминал к NFC метке или устройству, пока приложение не произведет передачу данных.

ИСПОЛЬЗОВАНИЕ ТЕЛЕФОНА

Терминал RS30 позволяет делать телефонные звонки и подключаться к мобильной сети с помощью Wideband Code Division Multiple Access (WCDMA). Установите SIM карту в терминал перед его включением. См. [Замена батареи](#)

[Снимите](#) крышку батарейного отсека.

- 4) Вытащите батарею нижней частью вверх.
- 5) Замените батарею и установите обратно крышку, зафиксировав защелку.

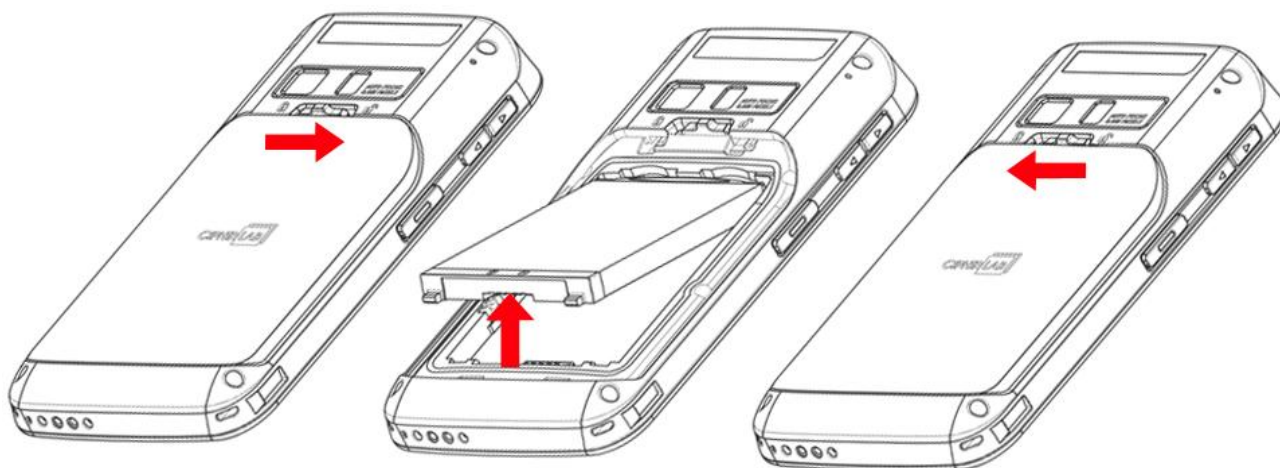

Установка SIM .

Применение: Если SIM карта не установлена, вы все равно можете выполнять экстренные вызовы.

В ДАННОЙ ГЛАВЕ

Ошибка! Источник ссылки не найден. Ошибка! Источник ссылки не найден..... Ошибка! Закладка не определена.

Ошибка! Источник ссылки не найден. Ошибка! Источник ссылки не найден..... Ошибка! Закладка не определена.

5.1. МОДУЛЬ ТЕЛЕФОНА

Терминал оборудован двумя слотами под SIM карты и поддерживает одновременный режим ожидания двух мобильных сетей. Обе сети будут контролироваться одновременно, и телефон будет динамически переключаться между двумя ними по время использования. Одновременно можно использовать только одну сеть для телефонной связи. Вы не сможете переключить активную сеть во время использования другой, или получить входящий звонок одновременно от двух сетей.

- 1) После первой установки SIM карты, модуль телефона будет автоматически включен при включении самого терминала. На экране появится диалоговое окно с уведомлением об обнаружении установленной SIM карты.

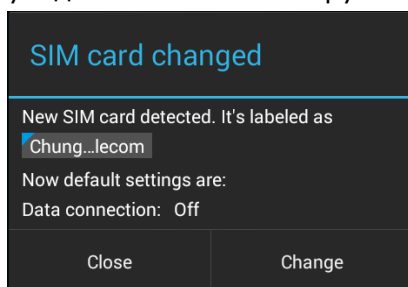

Примечание: Если на терминале установлена только одна SIM карта, убедитесь что она установлена в слот SIM 1. См. Замена [батареи](#)

[Снимите крышку батарейного отсека.](#)

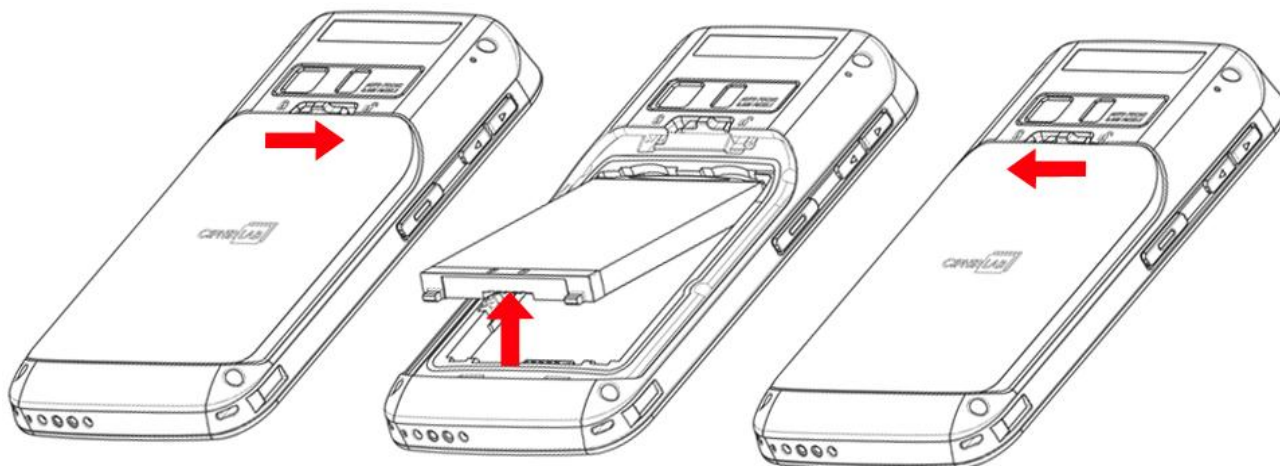

[Вытащите батарею](#) нижней частью вверх.

- 2) Замените батарею и установите обратно крышку, зафиксировав защелку.



Установка SIM Карты, SAM Карты и Карты Памяти.

- 3) Нажмите **Изменить** в диалоговом окне.

- 4) Откроется окно **Управление SIM картами**, показывая название оператора связи и текущие параметры телефона.
- 5) Чтобы открыть **Управление SIM картами** из общих настроек, нажмите **Домой**  | **Настройки**  | **Управление SIM картами** .

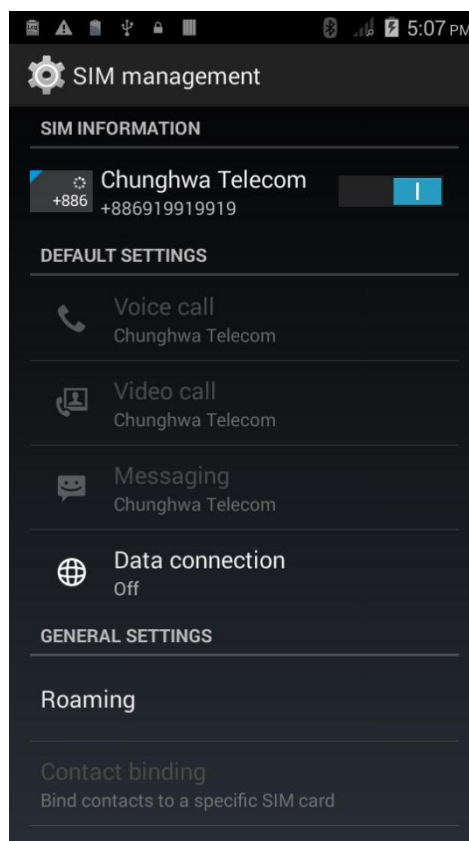

5.1.1. ВКЛЮЧЕНИЕ/ВЫКЛЮЧЕНИЕ ТЕЛЕФОНА

Чтобы включить модуль телефона:

- 1) В разделе **Управление SIM картами**, нажмите переключатель напротив имени оператора сети.

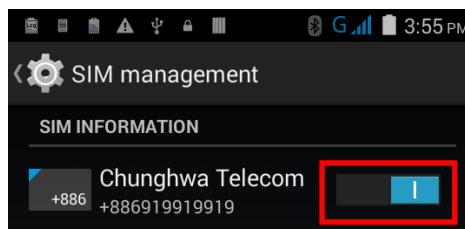
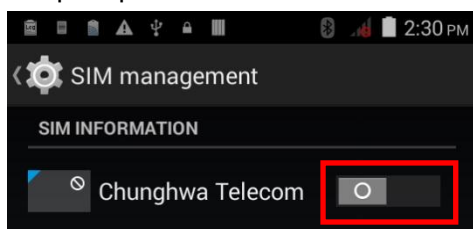

Нажмите переключатель еще раз для выключения модуля телефона.

5.1.2. ОТСУТСТВИЕ SIM КАРТЫ

Если хотя бы один из слотов SIM карты окажется пустым, в строке состояния будет отображаться иконка предупреждения.



Откройте Уведомления для проверки уведомлений.

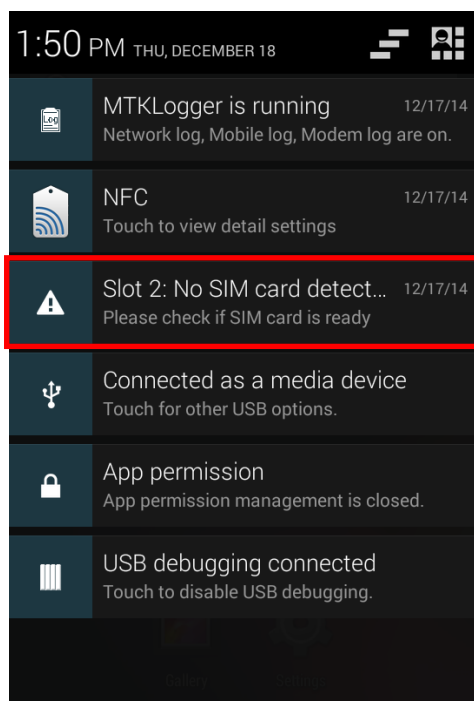

ЭКСТРЕННЫЕ ВЫЗОВЫ

В зависимости от вашего поставщика услуг, терминал может поддерживать экстренные вызовы при заблокированной SIM карте, или даже при ее отсутствии в терминале. Номера экстренных служб будут различаться от вашей страны проживания.

5.2. ПРИЛОЖЕНИЕ ТЕЛЕФОНА

5.2.1. ИНТЕРФЕЙС ТЕЛЕФОНА

- 1) Если в терминале установлена SIM карта и модуль телефона включен, в строке состояния появится иконка уровня сигнала. Количество полосок указывает на силу сигнала.

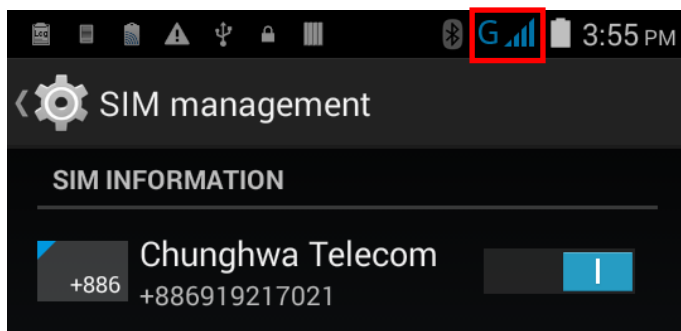

- 2) Нажмите **Домой**  | **Телефон**  . Откроется приложение телефона.

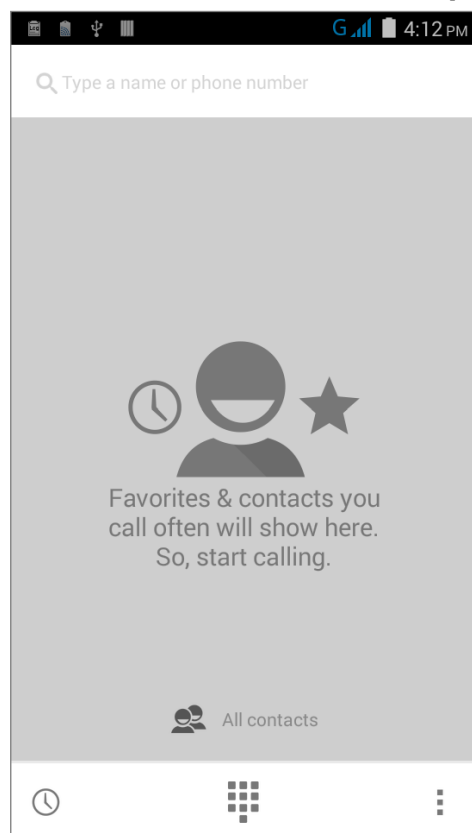

- 3) Нажмите на кнопку настроек  , чтобы открыть меню настроек телефона для добавления новых контактов, доступа к приложению Люди или настройки [Параметров Телефона](#).

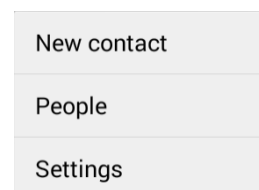

- 4) Нажмите , чтобы открыть клавиатуру для набора номера.

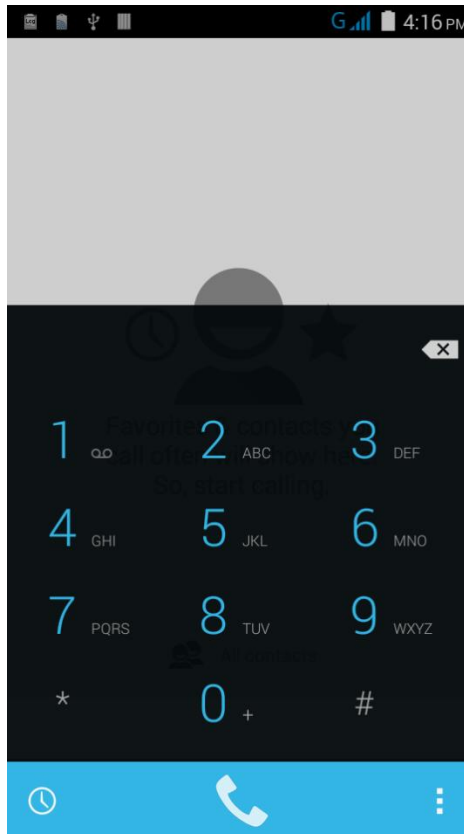
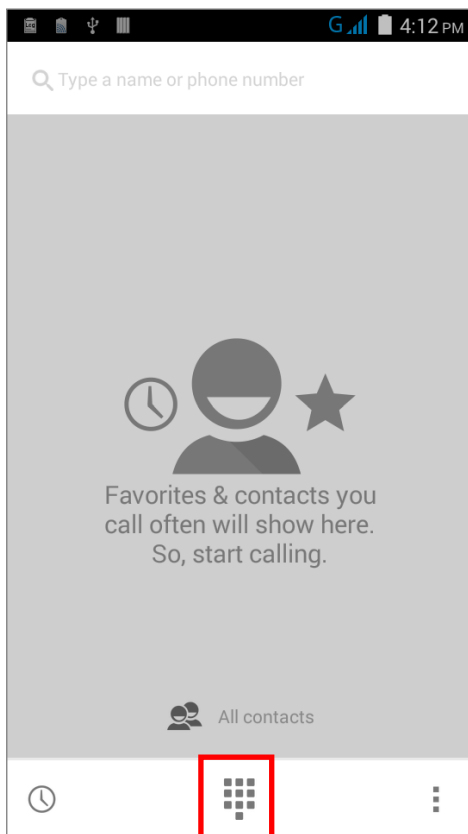

- 5) Нажмите , чтобы открыть меню клавиатуры набора номера для настройки быстрого набора и доступа к приложению Люди.

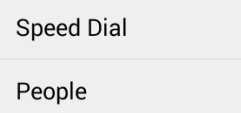

5.2.2. ИСХОДЯЩИЙ ВЫЗОВ

Введите номер телефона с помощью клавиатуры и нажмите  для инициации звонка.

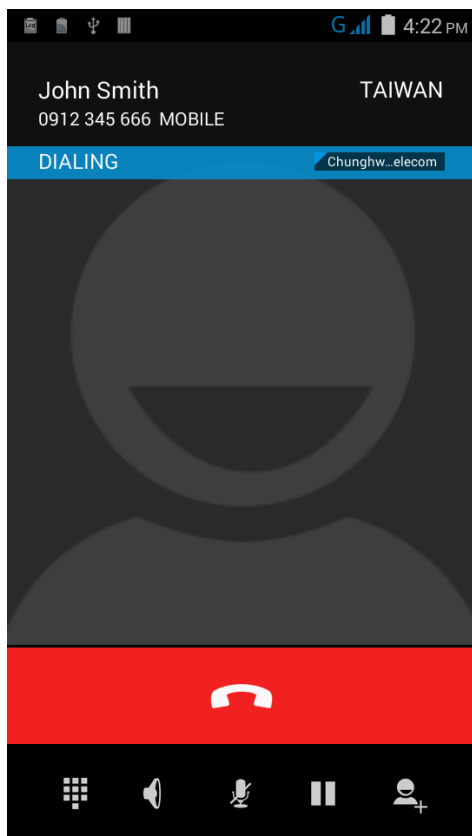

Приложение телефона включает в себя следующие клавиши:

Клавиша	Описание
	Открыть клавиатуру набора номера.
	Включить громкую связь.
	Отключение микрофона.
	Перевод звонка в режим ожидания.
	Добавить еще одного собеседника к звонку.

ИСХОДЯЩИЙ ВЫЗОВ ИЗ СПИСКА КОНТАКТОВ

Чтобы произвести вызов из списка контактов:

1) В приложении телефона, нажмите Все контакты



2) Нажмите на контакт, чтобы произвести вызов.

5.2.3. ВХОДЩИЙ ВЫЗОВ

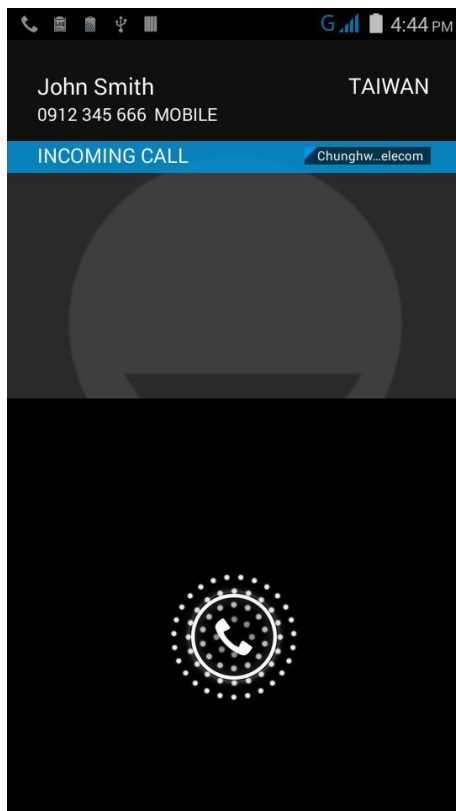

Когда на терминал поступает входящий вызов, нажмите  и ответьте.



Входящие вызовы будут записаны в приложении **Телефон**. В случае пропущенного вызова, будут отображаться уведомление. См. [Проверка Пропущенных Вызовов](#).

Чтобы отключить рингтон входящего вызова, зажмите клавишу регулировки громкости вниз.

5.2.4. ПРОВЕРКА ПРОПУЩЕННЫХ ВЫЗОВОВ

Если вы пропустили входящий вызов, в строке состояния появится иконка уведомления , и на экране блокировки появится иконка пропущенного вызова . Светодиодный индикатор в верхней части терминала также будет моргать красным цветом. Разблокируйте экран и используйте [Панель Уведомлений](#) для управления пропущенных звонков.

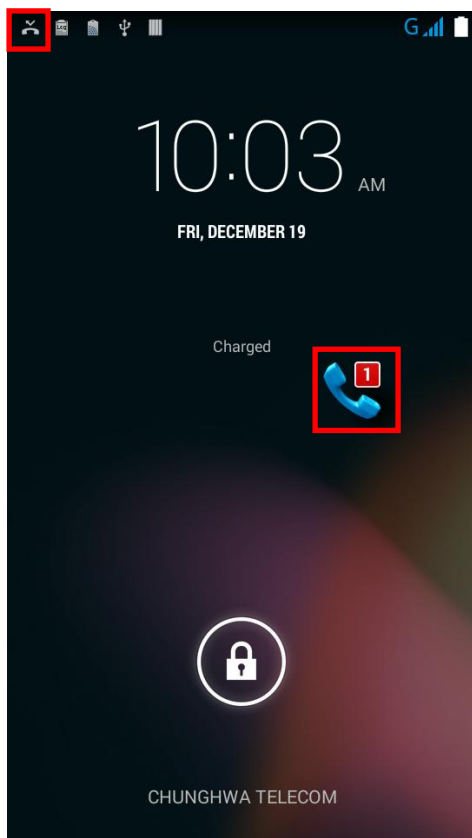

5.2.5. ПРОСМОТР ИСТОРИИ ВЫЗОВОВ

- 1) В приложении телефона, нажмите на клавишу История , чтобы открыть журнал вызовов.

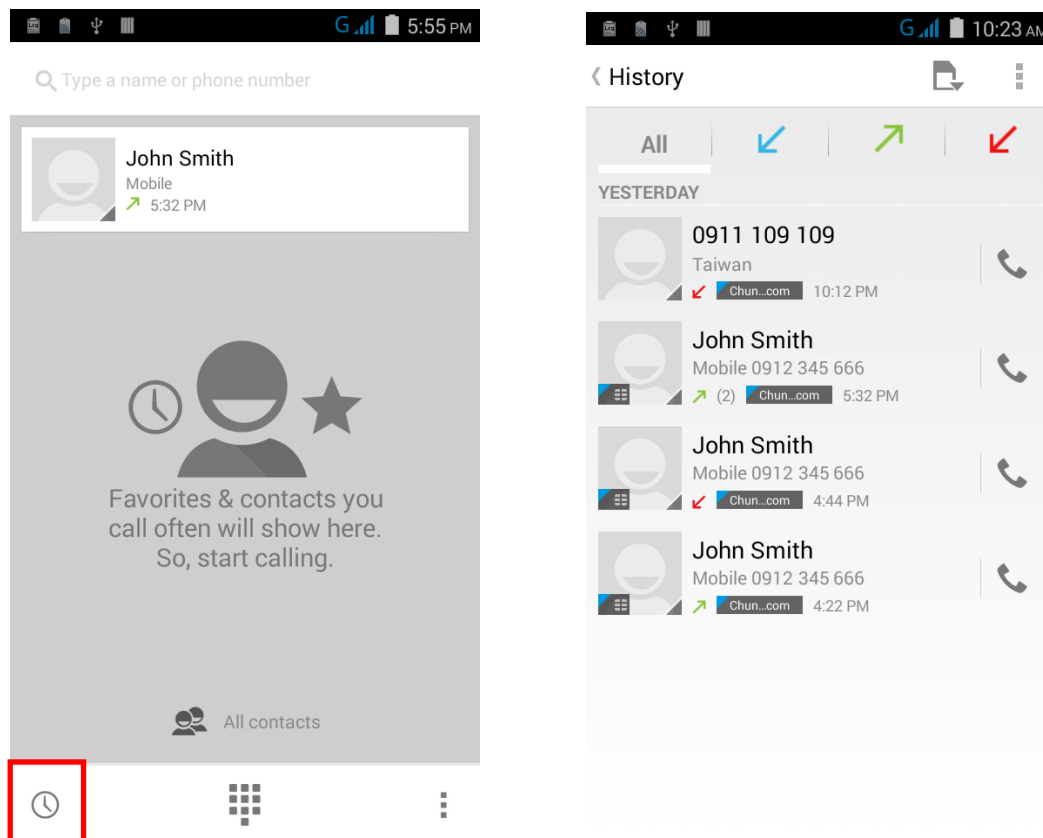







- 2) Используйтекладки в верхней части экрана чтобы отсортировать журнал вызовов по типу.

Вкладка	Описание
All	Список всех вызовов
	Список входящий вызовов
	Список исходящий вызовов
	Список пропущенных вызовов

- 3) Нажмите на иконку телефона  рядом с записью, чтобы сделать обратный вызов.

5.2.6. ГРУППОВЫЕ ВЫЗОВЫ

Чтобы производить групповые вызовы:

- 1) В приложении телефона, введите первый номер и нажмите , чтобы инициировать вызов.
- 2) После того как вызов будет установлен, нажмите , чтобы добавить еще одного участника. Первый вызов будет переведен в режим ожидания.
- 3) Введите второй номер и нажмите , чтобы инициировать вызов.
- 4) Когда второй вызов будет установлен, первый вызов будет все еще в режиме ожидания. Нажмите на клавишу объединения вызовов , чтобы добавить первый вызов к групповому вызову. В результате получится групповой вызов с тремя участниками.
- 5) Чтобы добавить четвертого участника, нажмите . Групповой звонок будет переведен в режим ожидания.
- 6) Введите еще один номер и нажмите , чтобы инициировать вызов.
- 7) Когда вызов будет установлен, групповой вызов на три человека будет все еще в режиме ожидания. Нажмите на клавишу объединения вызовов , чтобы добавить четвертый вызов до группового вызова. В результате получится групповой вызов с четырьмя участниками.
- 8) Нажмите **Управление конференцией** для просмотра всех участников группового вызова.

Чтобы удалить участника, нажмите  рядом с именем участника.

Чтобы начать приватный разговор с одним из участников конференции, нажмите на участника, и групповой вызову будет переведен в режим ожидания. Нажмите , чтобы вернуться к групповому вызову

5.2.7. АУДИО РЕЖИМЫ

Терминал предлагает различные режимы аудио для телефонных вызовов:

СТАНДАРТНЫЙ РЕЖИМ

Это стандартный аудио режим, который использует приемник, расположенный выше экрана, для вывода аудио во время звонков.

РЕЖИМ ГРОМКОЙ СВЯЗИ

Этот режим использует встроенный динамик для вывода аудио во время вызовов.

РЕЖИМ ГАРНИТУРЫ

Подключите Bluetooth гарнитуру или проводную гарнитуру для вывода аудио во время звонков.

ИСПОЛЬЗОВАНИЕ BLUETOOTH ГАРНИТУРЫ

См. [Сопряжение Bluetooth](#) для подключения терминала к другому Bluetooth устройству. Динамик телефона отключается при подключении Bluetooth гарнитуры.

ИСПОЛЬЗОВАНИЕ ПРОВОДНОЙ ГАРНИТУРЫ

Подключите проводную гарнитуру к [Входу для гарнитуры](#). Динамик телефона отключается при подключении проводной гарнитуры.

5.2.8. УРОВЕНЬ ГРОМКОСТИ ВЫЗОВА

Используйте [Клавиши Регулировки Громкости](#) для изменения громкости рингтона и системного уровня звука. Во время разговора, вы можете настроить уровень громкости разговора с помощью клавиш регулировки громкости.

5.2.9. НАСТРОЙКИ ТЕЛЕФОНА

Чтобы открыть настройки телефона, нажмите клавишу настроек  в приложении телефона.

Индикатор	Статус	Описание
Голосовой вызов	Голосовая почта	Настройка службы и номера голосовой почты
	Префикс IP адреса	Настройки префикса IP адреса
	Переадресация вызова	Настройки переадресации вызова
	Запрет вызовов	Настройки запрета голосовых вызовов
	Дополнительные настройки	Настройки номера телефона и ожидания вызова
Видео-вызов	Замена видеосигнала	Задать изображение для отображения, когда камера не используется
	Замена отображения принимаемого видео	Показать изображение вместо принимаемого видео, когда оно недоступно
	Замена принимаемого видео	Задать изображение для отображения, когда принимаемое видео недоступно
	Включить заднюю камеру	Возможность переключения камер при включении.
	Просмотр видео, которое больше локального	Включить для просмотра видео, которое больше локального
	Переходить автоматически	Автоматический переход в режим голосового вызова
	Исходящий видеовызов	Отобразить локальное видео при видеовызове
	Входящий видеовызов	Отобразить локальное видео при приеме входящего видеовызова
	Переадресация вызова	Настройка переадресации видеовызова
	Запрет вызовов	Настройки запрета видеовызовов
Дополнительные настройки	Настройки номера телефона и ожидания вызовов	
Интернет-вызов	Аккаунты	Настройки входящих вызовов, и добавление учетной записи для интернет-вызовов.
	Использовать Интернет	Включение интернет-вызовов
Другие настройки	Разрешение номера	Включение и изменение списка разрешенных номеров (FDN), изменение PIN2 для доступа к списку разрешен

		ных номеров.
	Минутное напоминание	Напоминание на 50 ^й секунде каждую минуту
	Быстрые ответы	Настройка быстрых ответов для отклоненных входящих вызовов.
	Режим телетайпа	Настройка режима телетайпа (TTY)
	Помощь при выполнении международных вызовов	Включение помощи при выполнении международных вызовов

ИСПОЛЬЗОВАНИЕ УТИЛИТЫ READER CONFIGURATION

Утилита **Reader Configuration** позволяет вам управлять считывателем штрихкодов, встроенным в терминал.

В ДАННОЙ ГЛАВЕ

Ошибка! Источник ссылки не найден. Ошибка! Источник ссылки не найден..... Ошибка! Закладка не определена.

Ошибка! Источник ссылки не найден. Ошибка! Источник ссылки не найден..... Ошибка! Закладка не определена.

6.1. НАСТРОЙКА СЧИТЫВАТЕЛЯ

Терминал способен читать печатные штрихкоды. На терминале может быть установлен лазерный считыватель, 1D имиджер или 2D имиджер. Установленная на терминал утилита CipherLab Reader Config предназначена для настройки и управления встроенным считывателем.

ЗАПУСК READER CONFIG

Чтобы запустить утилиту Reader Config:

- 1) Нажмите **Домой**  | **Приложения**  | **Reader Config**  .
или

Нажмите на ярлык Reader Config, расположенный на док-панели.



Утилита **Reader Config** запустится в конфигурации, соответствующей установленному на терминале считывающему модулю. В основном окне утилиты будут три раздела: **General Settings (Общие настройки)**, **Symbology (Штрихкоды)** и **Miscellaneous (Разное)**.

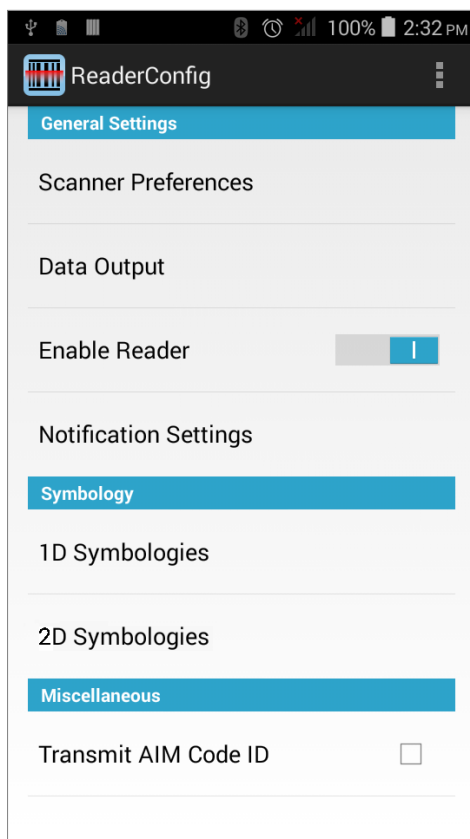

Далее будут подробнее рассмотрены все три раздела.

6.1.1. ОБЩИЕ НАСТРОЙКИ

В разделе **General Settings** происходит изменение параметров считывателя. Нажмите на каждый пункт меню, чтобы зайти в под меню.

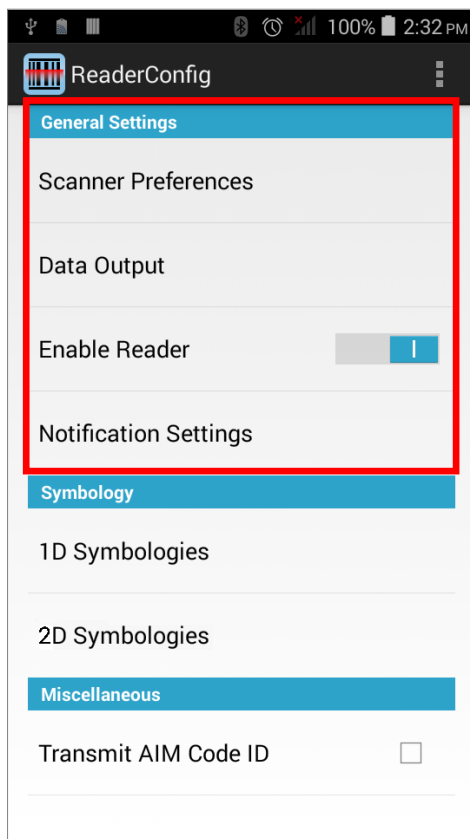

Опции в разделе **General Settings**:

- ▶ Scanner Preferences (Настройки сканера)
- ▶ Data Output (Вывод данных)
- ▶ Enable Reader (Включить считыватель – по умолчанию включен)
- ▶ Notification Settings (Настройки уведомлений)

НАСТРОЙКИ СКАНЕРА

Опции в разделе **Scanner Preferences** различаются в зависимости от типа считывателя установленного в терминале.

Чтобы открыть окно **Scanner Preferences**:

- 1) Откройте **Reader Config** как описано в [Зануек Reader Config](#).
- 2) Нажмите **Scanner Preferences**.

Ниже представлены настройки для различных типов считывателей 1D имиджер, лазерный считыватель и 2D имиджер:

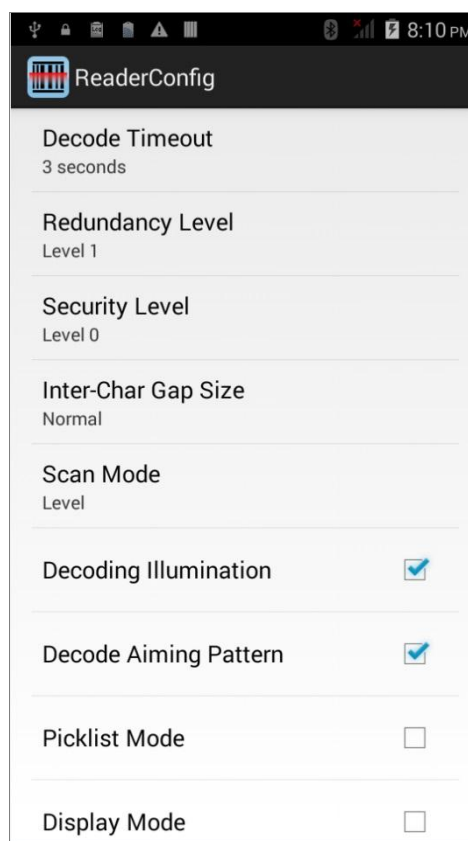
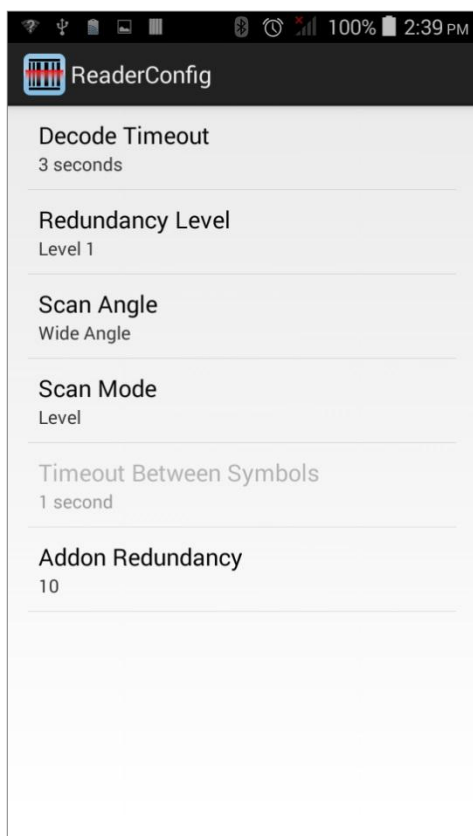

НАСТРОЙКИ 1D ИМИДЖЕРА

Параметр	Описание	По умолчанию										
Decode Timeout (Время декодирования)	Определяет максимальное время декодирования от 1 до 9 секунд.	3 сек.										
Redundancy Level (Уровень резервирования)	<p>Задаёт количество успешных считываний штрихкодов, таких как Codabar, MSI и interleaved 25, для их декодирования. Уровни от 1 до 4.</p> <p>Количество считываний для каждого уровня:</p> <table border="1"> <thead> <tr> <th>Уровень</th> <th>Описание</th> </tr> </thead> <tbody> <tr> <td>1</td> <td>Следующие штрихкоды должны быть успешно прочитаны дважды для их декодирования: codavar, MSI, Industrial 25 (Discrete 25), interleaved 25.</td> </tr> <tr> <td>2</td> <td>Все штрихкоды должны быть успешно прочитаны дважды для их декодирования.</td> </tr> <tr> <td>3</td> <td>Все штрихкоды должны быть успешно прочитаны дважды для их декодирования, за исключением следующих, которые должны быть прочитаны трижды: MSI, Industrial 25 (Discrete 25), interleaved 25.</td> </tr> <tr> <td>4</td> <td>Все штрихкоды должны быть успешно прочитаны трижды для их декодирования.</td> </tr> </tbody> </table>	Уровень	Описание	1	Следующие штрихкоды должны быть успешно прочитаны дважды для их декодирования: codavar, MSI, Industrial 25 (Discrete 25), interleaved 25.	2	Все штрихкоды должны быть успешно прочитаны дважды для их декодирования.	3	Все штрихкоды должны быть успешно прочитаны дважды для их декодирования, за исключением следующих, которые должны быть прочитаны трижды: MSI, Industrial 25 (Discrete 25), interleaved 25.	4	Все штрихкоды должны быть успешно прочитаны трижды для их декодирования.	Level 1
Уровень	Описание											
1	Следующие штрихкоды должны быть успешно прочитаны дважды для их декодирования: codavar, MSI, Industrial 25 (Discrete 25), interleaved 25.											
2	Все штрихкоды должны быть успешно прочитаны дважды для их декодирования.											
3	Все штрихкоды должны быть успешно прочитаны дважды для их декодирования, за исключением следующих, которые должны быть прочитаны трижды: MSI, Industrial 25 (Discrete 25), interleaved 25.											
4	Все штрихкоды должны быть успешно прочитаны трижды для их декодирования.											
Scan Mode (Режим считывания)	<p>Задаёт поведение считывателя.</p> <ul style="list-style-type: none"> ▶ Continuous: декодирования одного штрихкода несколько раз или декодирование нескольких штрихкодов непрерывно. ▶ Level: считывание одного штрихкода при нажатии кнопки. 	Level										
Timeout Between Symbols (Перерыв между считываниями)	<p>Устанавливает время, через которое терминал снова сможет считывать штрихкоды после удачного считывания.</p> <ul style="list-style-type: none"> ▶ Доступен только для режима Continuous. 	1 сек.										
Addon Redundancy (Дополнительное резервирование)	Работает при включенной функции "auto-discriminate" для UPC/EAN. Задаёт количество дополнительных декодирований одного и того же штрихкода для того, чтобы считать сканирование успешным. Значения от 2 до 30.	10										

НАСТРОЙКИ ЛАЗЕРНОГО СЧИТЫВАТЕЛЯ

Параметр	Описание	По умолчанию										
Decode Timeout (Время декодирования)	Определяет максимальное время декодирования от 1 до 9 секунд.	3 сек.										
Redundancy Level (Уровень резервирования)	<p>Задаёт количество успешных считываний штрихкодов, таких как Codabar, MSI и interleaved 25, для их декодирования. Уровни от 1 до 4.</p> <p>Количество считываний для каждого уровня:</p> <table border="1"> <thead> <tr> <th>Уровень</th> <th>Описание</th> </tr> </thead> <tbody> <tr> <td>1</td> <td>Следующие штрихкоды должны быть успешно прочитаны дважды для их декодирования: codabar, MSI, Industrial 25 (Discrete 25), interleaved 25.</td> </tr> <tr> <td>2</td> <td>Все штрихкоды должны быть успешно прочитаны дважды для их декодирования.</td> </tr> <tr> <td>3</td> <td>Все штрихкоды должны быть успешно прочитаны дважды для их декодирования, за исключением следующих, которые должны быть прочитаны трижды: MSI, Industrial 25 (Discrete 25), interleaved 25.</td> </tr> <tr> <td>4</td> <td>Все штрихкоды должны быть успешно прочитаны трижды для их декодирования.</td> </tr> </tbody> </table>	Уровень	Описание	1	Следующие штрихкоды должны быть успешно прочитаны дважды для их декодирования: codabar, MSI, Industrial 25 (Discrete 25), interleaved 25.	2	Все штрихкоды должны быть успешно прочитаны дважды для их декодирования.	3	Все штрихкоды должны быть успешно прочитаны дважды для их декодирования, за исключением следующих, которые должны быть прочитаны трижды: MSI, Industrial 25 (Discrete 25), interleaved 25.	4	Все штрихкоды должны быть успешно прочитаны трижды для их декодирования.	Level 1
Уровень	Описание											
1	Следующие штрихкоды должны быть успешно прочитаны дважды для их декодирования: codabar, MSI, Industrial 25 (Discrete 25), interleaved 25.											
2	Все штрихкоды должны быть успешно прочитаны дважды для их декодирования.											
3	Все штрихкоды должны быть успешно прочитаны дважды для их декодирования, за исключением следующих, которые должны быть прочитаны трижды: MSI, Industrial 25 (Discrete 25), interleaved 25.											
4	Все штрихкоды должны быть успешно прочитаны трижды для их декодирования.											
Scan Angle (Угол считывания)	<p>Задаёт угол сканирования для лазерного считывателя.</p> <ul style="list-style-type: none"> ▶ Wide Angle (Широкий угол): 47° (Лазерный считыватель дальнего действия зафиксирован на широком угле) ▶ Narrow Angle (Узкий угол): 35° 	Wide Angle										
Scan Mode (Режим считывания)	<p>Задаёт поведение считывателя.</p> <ul style="list-style-type: none"> ▶ Continuous: декодирования одного штрихкода несколько раз или декодирование нескольких штрихкодов непрерывно. ▶ Level: считывание одного штрихкода при нажатии кнопки. 	Level										
Timeout Between Symbols (Перерыв между считываниями)	<p>Устанавливает время, через которое терминал снова сможет считывать штрихкоды после удачного считывания.</p> <ul style="list-style-type: none"> ▶ Доступен только для режима Continuous. 	1 сек.										
Addon Redundancy (Дополнительное резервирование)	Работает при включенной функции "auto-discriminate" для UPC/EAN. Задаёт количество дополнительных декодирований одного и того же штрихкода для того, чтобы считать сканирование успешным. Значения от 2 до 30.	10										

НАСТРОЙКИ 2D ИМИДЖЕРА

Параметр	Описание	По умолчанию										
Decode Timeout (Время декодирования)	Определяет максимальное время декодирования от 1 до 9 секунд.	3 сек.										
Redundancy Level (Уровень резервирования)	Задаёт количество успешных считываний штрихкодов, таких как Codabar, MSI и interleaved 25, для их декодирования. Уровни от 1 до 4.	Level 1										
Security Level (Уровень безопасности)	<p>Повышает уровень безопасности с учетом качества печати штрихкодов, таких как Code 128, Code 93, и UPC/EAN. Чем выше уровень, тем больше безопасность. Опции:</p> <table border="1"> <thead> <tr> <th>Уровень</th> <th>Описание</th> </tr> </thead> <tbody> <tr> <td>0</td> <td>Данный уровень предназначен для обычных штрихкодов.</td> </tr> <tr> <td>1</td> <td>Выберите этот уровень, если имеются отсутствия штрихкода.</td> </tr> <tr> <td>2</td> <td>Выберите этот уровень, если 1-й не справляется с восстановлением.</td> </tr> <tr> <td>3</td> <td>Выберите этот уровень, если даже 2-й уровень не смог расшифровать штрихкод. Тем не менее, терминал может расшифровать не все штрихкоды, поэтому лучше улучшить качество считывания.</td> </tr> </tbody> </table>	Уровень	Описание	0	Данный уровень предназначен для обычных штрихкодов.	1	Выберите этот уровень, если имеются отсутствия штрихкода.	2	Выберите этот уровень, если 1-й не справляется с восстановлением.	3	Выберите этот уровень, если даже 2-й уровень не смог расшифровать штрихкод. Тем не менее, терминал может расшифровать не все штрихкоды, поэтому лучше улучшить качество считывания.	Level 0
Уровень	Описание											
0	Данный уровень предназначен для обычных штрихкодов.											
1	Выберите этот уровень, если имеются отсутствия штрихкода.											
2	Выберите этот уровень, если 1-й не справляется с восстановлением.											
3	Выберите этот уровень, если даже 2-й уровень не смог расшифровать штрихкод. Тем не менее, терминал может расшифровать не все штрихкоды, поэтому лучше улучшить качество считывания.											
Inter-Char Gap Size (Пропуск между символами)	Устанавливает размер пропусков между символами для Code 39 и Codabar. Доступны Normal (Нормальный) и Large (Большой).	Normal										
Scan Mode (Режим считывания)	<p>Устанавливает режим считывания.</p> <p>Level: Процесс декодирования происходит при нажатии на клавишу сканирования и заканчивается, когда клавиша отпускается или заканчивается время декодирования.</p>	Level										
Decoding Illumination (Подсветка)	Светодиодная подсветка для помощи при считывании.	Enabled (Включен)										
Decode Aiming Pattern (Прицел)	Проецирование прицела для помощи при считывании.	Enabled (Включен)										
Picklist Mode (Режим списка)	Когда включен, терминал декодирует только те штрихкоды, которые находятся в области прицела.	Disabled (Выключен)										

Display Mode (Режим считывания с экрана)	Когда включен, улучшает качество считывания с экранов мобильных устройств и электронных дисплеев.	Disabled (Выключен)
Inverse Type (Инвертирование)	Отключение, включение или режим авто декодирования инвертированных штрихкодов.	Regular only
Addon Redundancy (Дополнительное резервирование)	Работает при включенной функции "auto-discriminate" для UPC/EAN. Задаёт количество дополнительных декодирований одного и того же штрихкода для того, чтобы считать сканирование успешным. Значения от 2 до 30.	10

ВЫВОД ДАННЫХ

Data Output позволяет настроить способ вывода декодированных данных.

Чтобы открыть окно настроек **Data Output**:

- 1) Откройте **Reader Config** как описано в [Заняк Reader Config](#).
- 2) Нажмите **Data Output**.

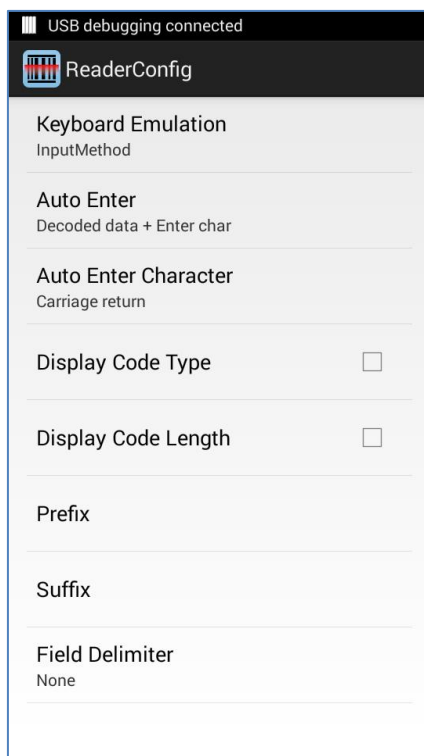

КУДА ВЫВОДИТЬ ДАННЫЕ

Параметр **Keyboard Emulation (Эмуляция Клавиатуры)** контролирует место вывода декодированных данных.

Параметр	Описание	По умолчанию
Keyboard Emulation (Эмуляция клавиатуры)	Нажмите на переключатель для включения. Когда включен, считывающий модуль будет воспринимать декодированные данные как текст и выводить в активное поле ввода приложения терминала. Опции:	► InputMethod

	<ul style="list-style-type: none">▶ None▶ InputMethod▶ KeyEvent	
--	---	--

КАК ВЫВОДИТЬ ДАННЫЕ

После того, как вы определили, куда выводить данные, настройте каким образом выводить данные, т.е. «формат» декодированных данных.

Параметр	Описание	По умолчанию
Auto Enter (Авто Ввод)	Автоматически нажимает клавишу [Enter] (ввод) до или после считывания. Эта функция избавляет вас от необходимости нажатия клавиши [Enter] для подтверждения каждого считывания. Возможные варианты: <ul style="list-style-type: none"> ▶ Disable (Нет) ▶ Decoded data + Enter char (Считывание + [Enter]) ▶ Enter char + Decoded data ([Enter] + считывание) 	Decoded data + Enter char (Считывание + [Enter])
Auto Enter character (Авто ввод + действие)	Добавляет действие после авто ввода (только если включен). Возможные варианты: <ul style="list-style-type: none"> ▶ None (Нет) ▶ Carriage Return (Возврат каретки) ▶ Tab (Табуляция) ▶ Space (Пробел) ▶ Comma (Запятая) ▶ Semicolon (Точка с запятой) 	Carriage Return (Возврат каретки)
Display Code Type (Отображать тип кода)	Отметьте строку, чтобы после считывания штрихкода к нему добавлялся префикс.	Disabled (Выключен)
Show Code Length (Отображать длину кода)	Отметьте строку, чтобы после считывания штрихкода к нему добавлялся суффикс.	Disabled (Выключен)
Prefix (Префикс)	Добавляет 0~10 символов слева выходных данных. Нажмите на опцию, чтобы открыть таблицу символов для ввода префикса. <ul style="list-style-type: none"> ▶ Поддерживаются префиксы, содержащие скрытые символы. 	--
Suffix (Суффикс)	Добавляет 0~10 символов слева выходных данных. Нажмите на опцию, чтобы открыть таблицу символов для ввода суффикса. <ul style="list-style-type: none"> ▶ Поддерживаются суффиксы, содержащие скрытые символы. 	--
Field Delimiter (Разделитель поля)	Добавляет разделитель в поле данных для разделения их на сегменты: тип кода, декодированные данные штрихкода, длина кода (если есть). Опции: <ul style="list-style-type: none"> ▶ None (нет) ▶ Comma (Запятая) ▶ Semicolon (Точка с запятой) ▶ Full stop (Точка) 	None

ВКЛЮЧЕНИЕ СЧИТЫВАТЕЛЯ

Переключатель позволяет включать или выключать считыватель. Если считыватель включен, терминал будет посылать луч при каждом нажатии на кнопку считывания.

НАСТРОЙКИ УВЕДОМЛЕНИЙ

Notification Settings (Настройки уведомлений) управляет аудио визуальными и тактильными уведомлениями об удачном считывании.

Чтобы открыть окно **Notification Settings**:

- 1) Откройте **Reader Config** как описано в [Заняк Reader Config](#).
- 2) Нажмите **Notification Settings**.

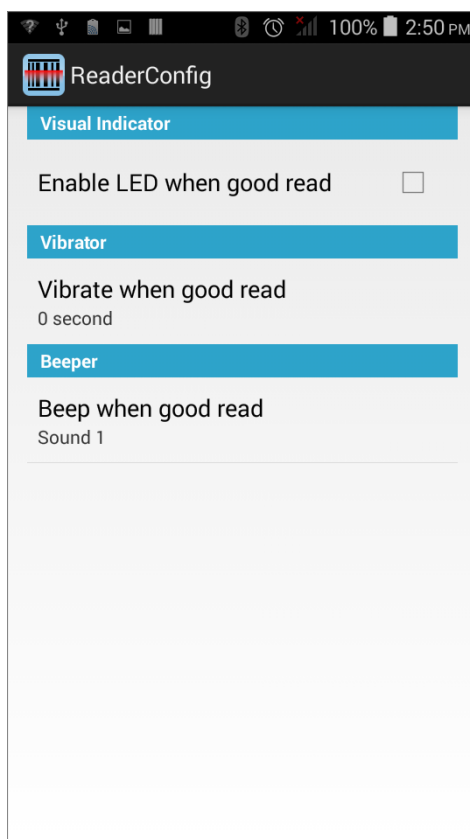

Параметр		Описание	По умолчанию
LED (Светодиод)	Включение светодиода при удачном считывании	Выберите, чтобы включить светодиодные индикаторы луча считывателя и успешного считывания. См. Светодиодное уведомление .	Disabled (Выключен)
Vibro (Вибро)	Включение вибро при удачном считывании	Настройка тактильной обратной связи (вибрации) для успешного считывания и продолжительность вибрации.	0 сек. (Выключен)
Веерг (Зуммер)	Включение звукового сигнала при удачном считывании	Задаёт звуковой сигнал для успешного считывания. Выберите между звуками от 1 до 9.	Sound 1

	СЧИТЫВАНИИ		
--	------------	--	--

6.1.2. ШТРИХКОДЫ

В разделе **Symbology (Штрихкоды)** отображаются доступные типы штрихкодов для считывания. Посредством этой закладки вы можете включать/отключать штрихкоды для возможности их считывания, а также:

- ▶ Определить/передать старт/стоп символы
- ▶ Проверить/передать проверочные числа
- ▶ Включить/выключить дополнительные числа
- ▶ Конвертировать в другой штрихкод
- ▶ Передать ID штрихкода

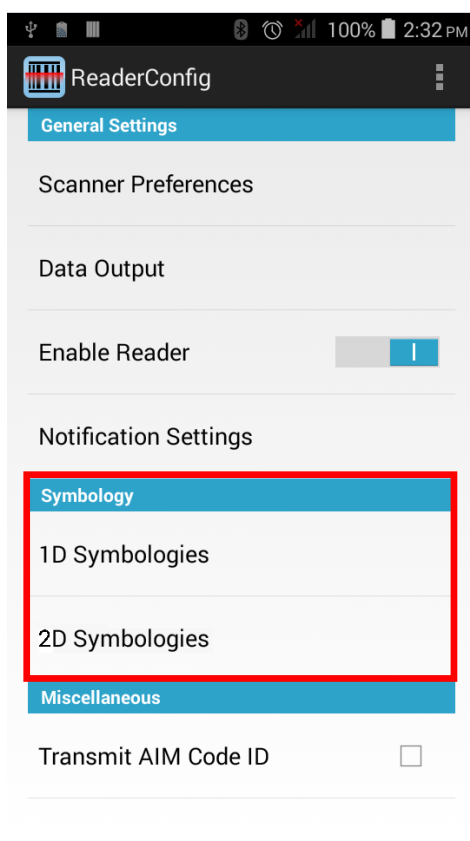

Чтобы открыть меню настроек **Symbology**:

- 1) Откройте **Reader Config** как описано в [Заняк Reader Config](#).
- 2) Нажмите **1D Symbologies** или **2D Symbologies** (если на терминал установлен 2D имиджер), чтобы открыть список всех типов штрихкодов, которые возможно декодировать.

1D Штрихкоды

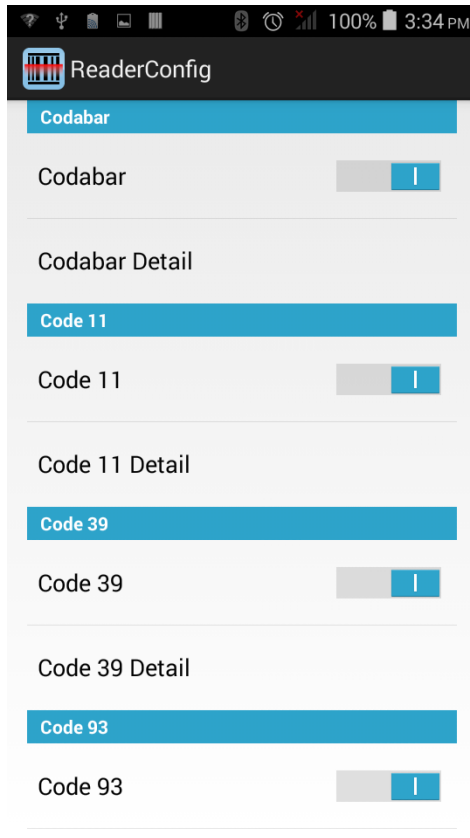

2D Штрихкоды

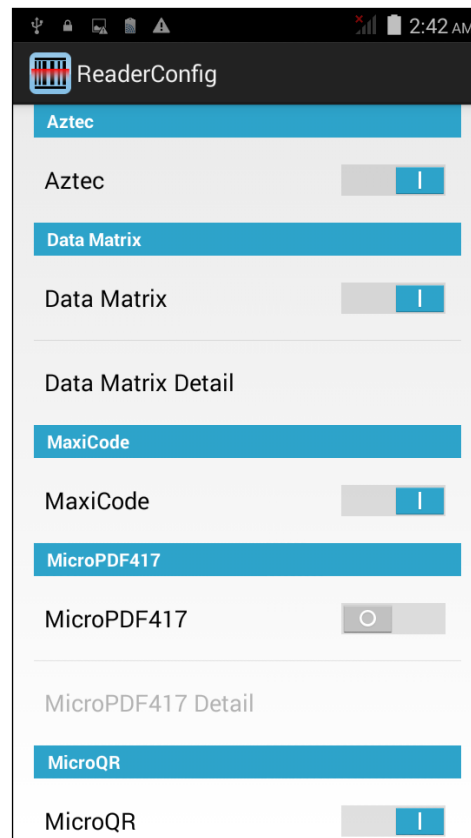

ВКЛЮЧЕНИЕ/ВЫКЛЮЧЕНИЕ ТИПА ШТРИХКОДА

Нажмите на переключатель напротив типа штрихкода в списке, чтобы включить или выключить его.

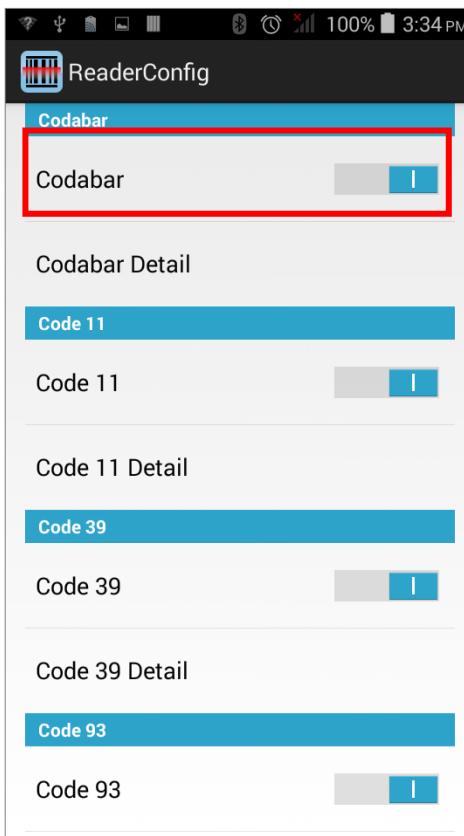
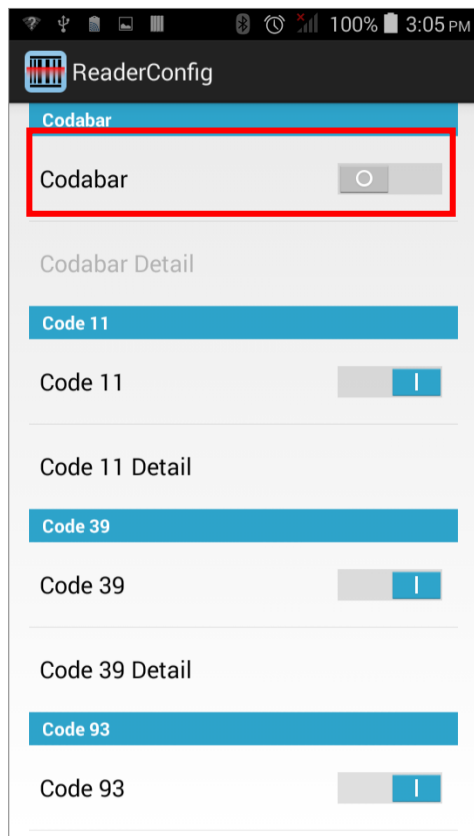

НАСТРОЙКИ ШТРИХКОДОВ

Нажмите **Detail (Подробнее)**, расположенный под каждым штрихкодом, чтобы настроить конкретный тип.

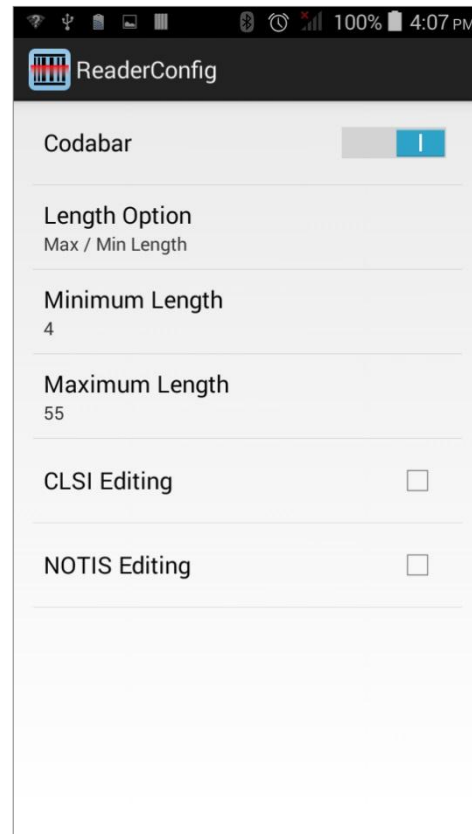
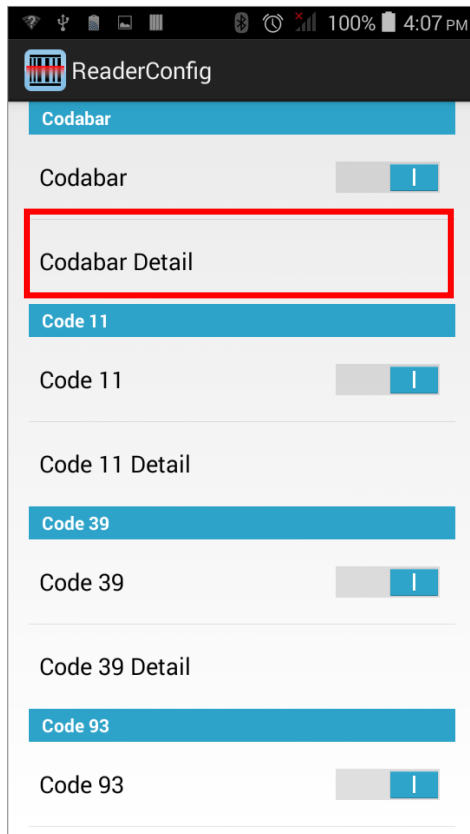

Для более подробной информации:

- ▶ См. Приложение II: Линейный имиджер [Ошибка! Источник ссылки не найден.](#)
- ▶ См. Приложение III: Лазерный считыватель [Ошибка! Источник ссылки не найден.](#)
- ▶ См. Приложение IV: 2D имиджер [Ошибка! Источник ссылки не найден.](#)

6.1.3. РАЗНОЕ

Этот раздел позволяет настроить добавление идентификатора AIM кода в дешифрованные данные.

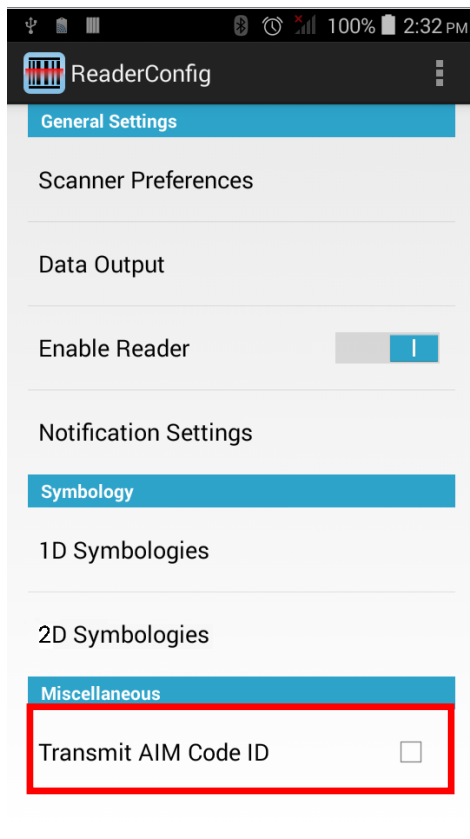

Параметр	Описание	По умолчанию
Transmit AIM Code ID (Передавать AIM код)	<p>Передача AIM кода в декодированных данных. AIM код:</p> <ul style="list-style-type: none"> ▶ См. Приложение II: Линейный имиджер Ошибка! Источник ссылки не найден. ▶ См. Приложение III: Лазерный считыватель Ошибка! Источник ссылки не найден. ▶ См. Приложение IV: 2D имиджер Ошибка! Источник ссылки не найден. 	Disabled (Отключен)

6.1.4. МЕНЮ НАСТРОЕК READER CONFIG

В утилите **Reader Config** присутствует раздел меню, позволяющий импортировать / экспортировать настройки, сбрасывать настройки к заводским, просмотреть авторские права и информацию о версии программы, и выйти из приложения.

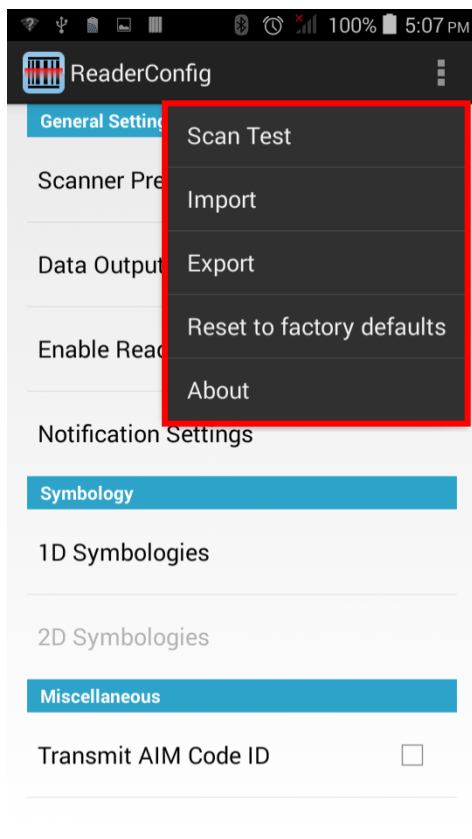

SCAN TEST

Для тестового сканирования штрихкода:

- 1) Откройте **Reader Config** как описано в [Запуск Reader Config](#).
- 2) Нажмите на клавишу настроек  на панели меню, чтобы открыть меню опций.
- 3) Нажмите **Scan Test** в меню опций. Откроется окно для тестового считывания.

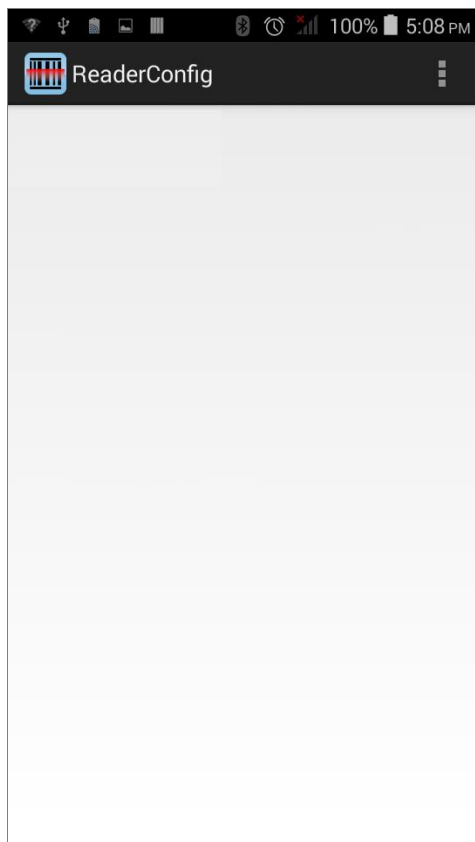

ИМПОРТ И ЭКСПОРТ НАСТРОЕК

Утилита поддерживает возможность сохранения и экспортирования настроек в файле формата .xml.

Существует возможность импортирования ранее экспортированных настроек. Это позволяет, в том числе, устанавливать идентичные настройки на двух или более терминалов.

Для импортирования настроек:

- 1) Откройте **Reader Config** как описано в [Заныск Reader Config](#).
- 2) Нажмите на клавишу настроек  на панели меню, чтобы открыть меню опций.
- 3) Нажмите **Import** в меню опций.

Откроется окно, в котором вы можете выбрать ранее сохраненные профили.

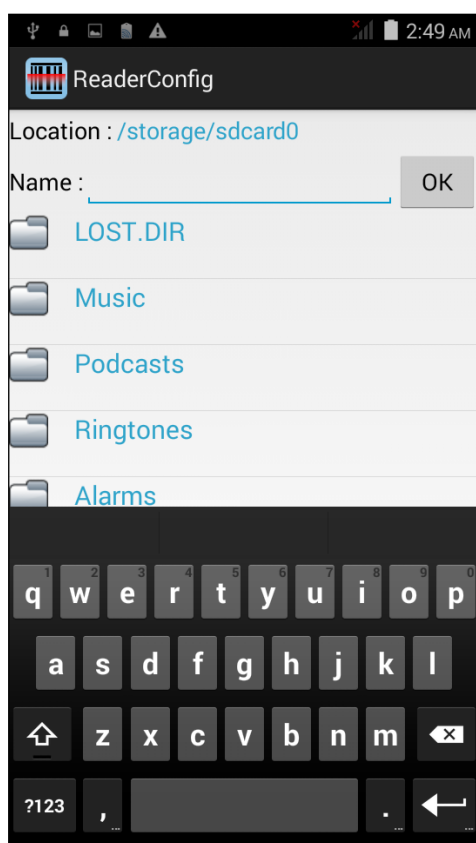

- 4) Нажмите **OK**. Через несколько секунд появится сообщение об успешном импортировании настроек.

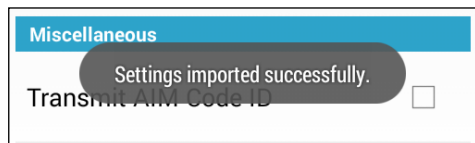

Для экспортирования настроек:

- 1) Откройте **Reader Config** как описано в [Запуск Reader Config](#).
- 2) Нажмите на клавишу настроек  на панели меню, чтобы открыть меню опций.
- 3) Нажмите **Export**.
Откроется окно, в котором вы сможете ввести имя и место сохранения файла.

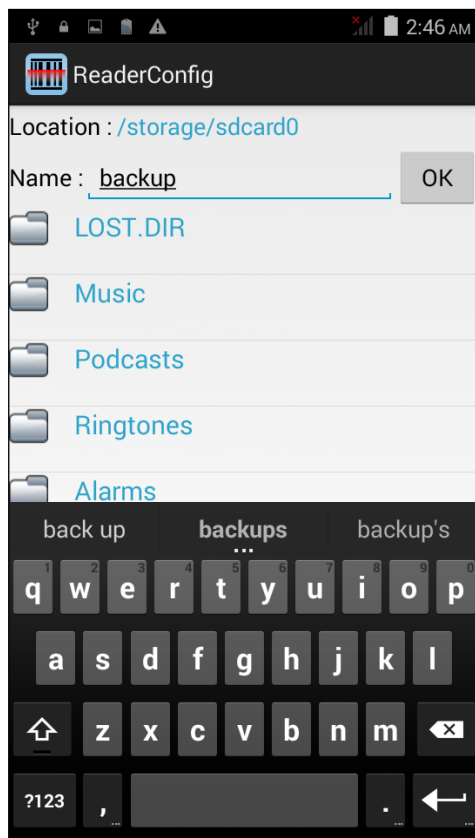

- 4) Нажмите **OK** для экспорта. Через несколько секунд появится сообщение об успешном экспортировании настроек.

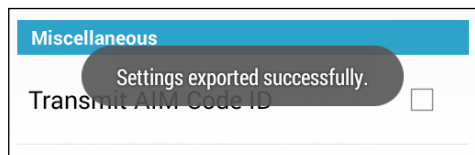

СБРОС К ЗАВОДСКИМ НАСТРОЙКАМ

Данная функция сбрасывает все настройки **Read Config** к заводским настройкам.

Чтобы запустить сброс к заводским настройкам:

- 1) Откройте **Reader Config** как описано в [Запуск Reader Config](#).
- 2) Нажмите на клавишу настроек  на панели меню, чтобы открыть меню опций.
- 3) Нажмите **Reset to Factory defaults**.

Появится окно, предупреждающее о том, что сейчас произойдет сброс к заводским настройкам. Нажмите **OK** для сброса или **Cancel** для закрытия диалогового окна.

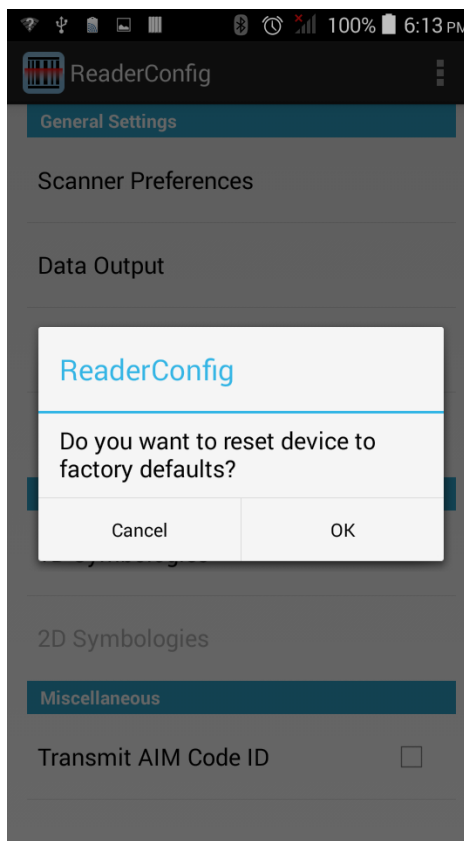
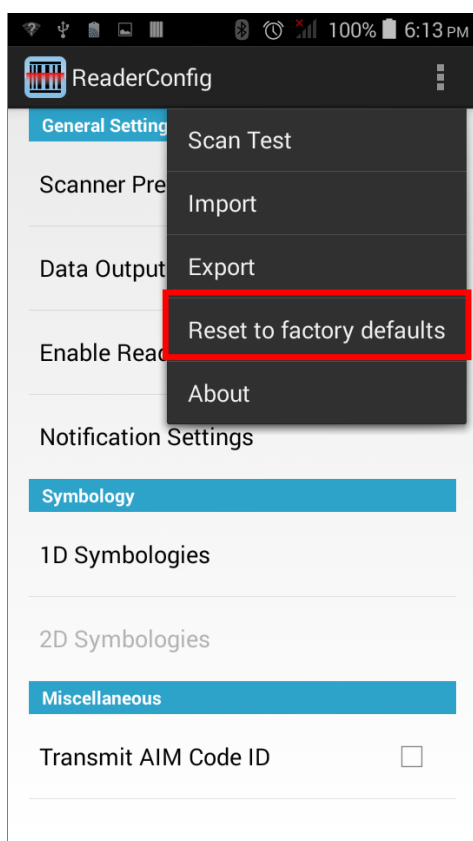

СПРАВКА

Нажмите **About** в меню Reader Config для отображения информации о программном обеспечении и авторских правах.

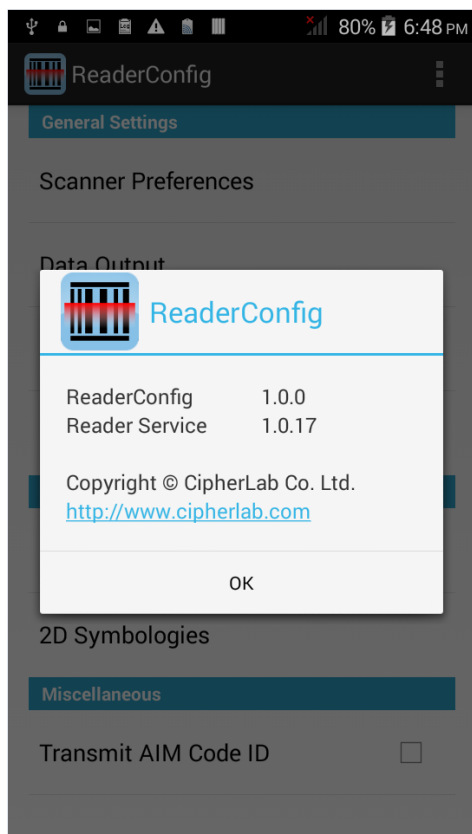

6.2. СЧИТЫВАНИЕ ШТРИХКОДОВ

В Reader Config также возможно произвести тест считывателя и посмотреть как выводятся данные.

Для теста считывания штрихкода:

- 1) Откройте **Reader Config** как описано в [Запуск Reader Config](#).
- 2) Нажмите **Scan Test** на панели меню.

Откроется поле, где будут отображаться считанные данные.

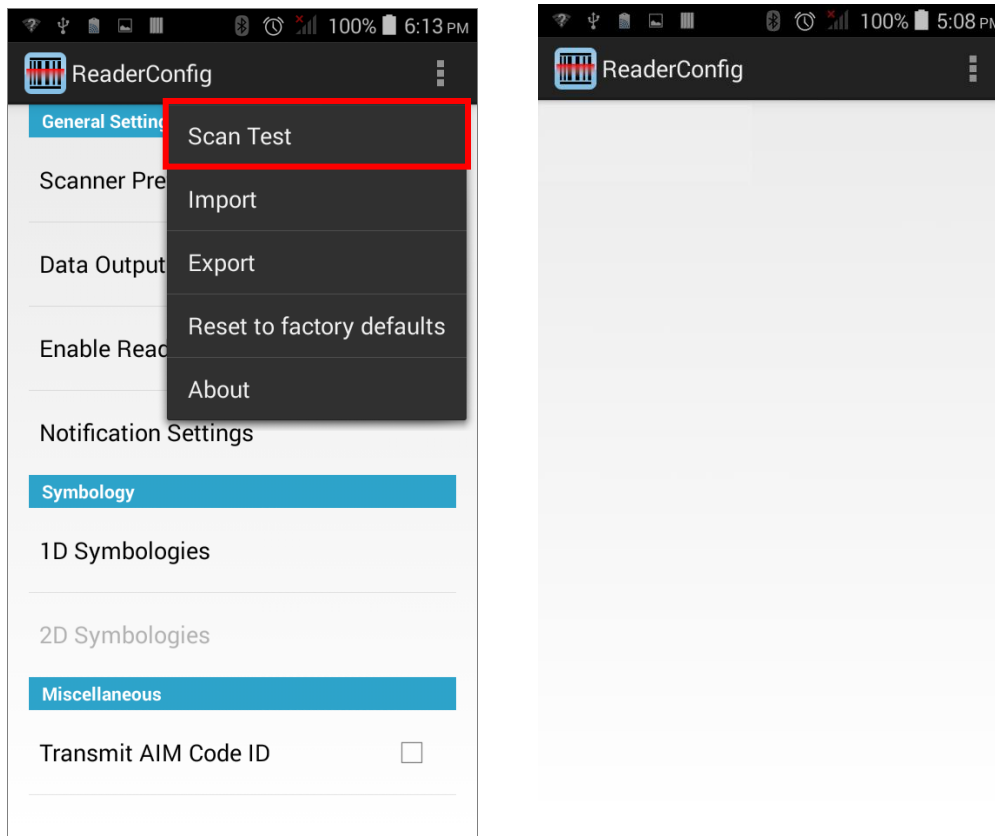

- 3) Направьте окно считывателя на штрихкод и нажмите любой из боковых клавиш (триггеров).

Свет считывателя укажет вам как считать штрихкод.

Свет погаснет после того, как было произведено декодирования или же истечет время для считывания.

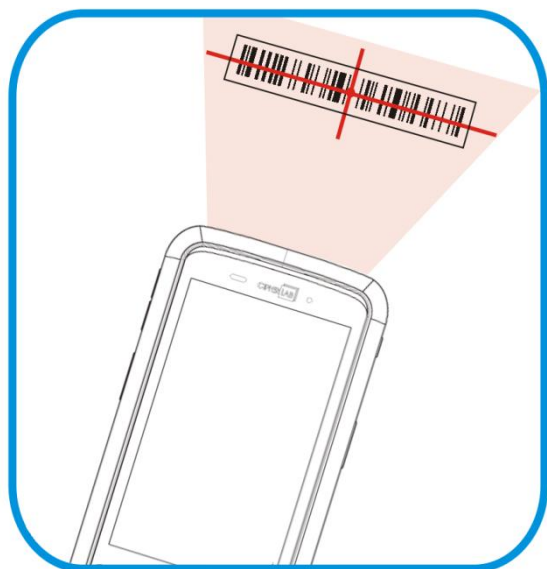

Считанные данные появятся в поле. После окончания просмотра, нажмите  для выхода из режима тестирования.

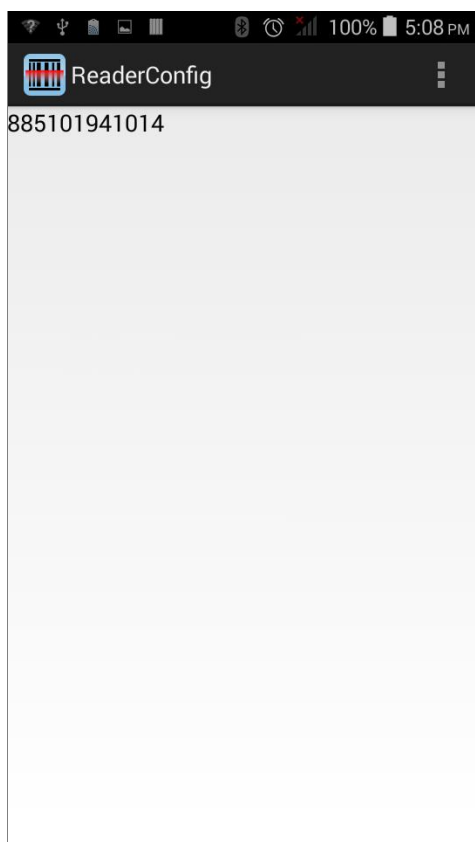

Вы можете настроить считыватель для отображения более подробной информации о штрихкоде, например длины или типа. См. **Ошибка! Источник ссылки не найден..**

МЕНЮ TEST SCAN

Нажмите  на панели меню, чтобы сохранить считанные данные в текстовый файл .txt, очистить поле данных или выйти из режима тестирования.

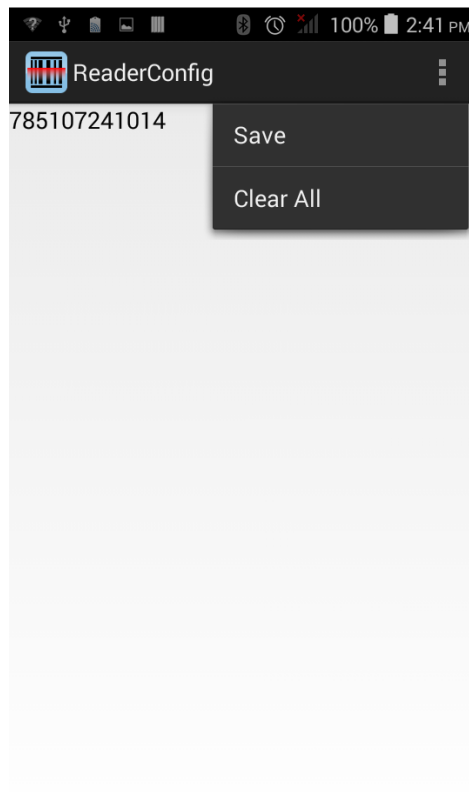

ТЕХНИЧЕСКИЕ ХАРАКТЕРИСТИКИ

ПЛАТФОРМА, ПРОЦЕССОР И ПАЯТЬ

Операционная Система и Процессор

Версия ОС	Android 4.4.2
Процессор	Cortex 1.3 ГГц Quad-Core (4-х ядерный)

Память

RAM	8ГБ eMMC
Флеш	1ГБ LPDDR2 RAM
Слот расширения	Один слот карты MicroSDHC, поддержка до 32GB ▶ Поддерживает SDXC

КОММУНИКАЦИЯ И СБОР ДАННЫХ

Коммуникация

USB клиент	USB 2.0 OTG
WPAN	Bluetooth Class II, v4.0 and v2.1+EDR
WLAN	IEEE 802.11b/g/n
WWAN	Встроенный модуль Quadband HSPA+/GSM GSM/GPRS/EDGE/WCDMA/UMTS/HSDPA/HSUPA/HSPA+ Диапазон частот: GSM/GPRS/EDGE: 850/900/1800/1900 WCDMA/UMTS/HSDPA/HSUPA: 850/900/1900/2100 HSPA+: 14.4 Mbps/5.76 Mbps
GPS	Встроенный модуль GPS с поддержкой AGPS, загружаемый эфемерид

Сбор Данных и Камера

Цифровая камера	8 мега пикселей со светодиодной настраиваемой вспышкой
Считыватель ШК	Опции ▶ Линейный имиджер (SM1) ▶ 1D Лазерный (SE955) ▶ 2D Имиджер (SE4500)
HF RFID Считыватель	ISO14443A/B (Mifare), ISO15693 (Felica) ▶ Поддерживает NFC (Peer-to-peer, Card reader, Card emulation)

ХАРАКТЕРИСТИКИ ПИТАНИЯ

Батареи

Основная батарея	Стандартная батарея: 3.7В, 2500 мАч Время зарядки: примерно 4 часа
Резервная батарея	Стандартная батарея: 3.7В, 70 мАч Хранение данных в автономном режиме – 30 минут Время зарядки: примерно 4 часа

Блок Питания

Шнур питания с универсальным адаптером	Вход	Переменный ток 100~240В, 50/60 Гц
	Выход	Постоянный ток 5В, 4А

Время работы

От 8 до 10 часов работы на одном заряде батареи.

ФИЗИЧЕСКИЕ ХАРАКТЕРИСТИКИ

Цветной Сенсорный Дисплей

Дисплей	4.7" Трансмиссивный ЖК дисплей, 510 NITS, Corning Gorilla Glass 3
Разрешение	qHD (960 x 540 пикселей)

Уведомления

Светодиод	Светодиод, который загорается красным при зарядке, зеленым при завершении зарядки и синим при включенной беспроводной связи
Аудио	Встроенный динамик, двойные цифровые микрофоны с эхо и шумоподавлением

Размеры и Вес

Размеры	155 мм (Д) x 80 мм (Ш) x 17.3 мм (В)
Вес	менее 260 г (2D имиджер, с батареями)

Ошибка! Используйте вкладку "Главная" для применения □ 1 к тексту, который должен здесь отображаться.

ВОЗДЕЙСТВИЕ ОКРУЖАЮЩЕЙ СРЕДЫ

Температура

Работа	От -20 °C до 50 °C
Хранение	От -30 °C до 70 °C
Зарядка	От 0°C до 40°C

Влажность

Работа	От 10% до 90% (без образования конденсата)
Хранение	От 5% до 95% (без образования конденсата)

Защита

Ударопрочность	В защитном кожухе: Множественные падения с высоты 1.5 м на все шесть сторон Без защитного кожуха: Множественные падения с высоты 1.2 м на все шесть сторон
Тест в барабане	В защитном кожухе: 500 оборотов (1000 падений) в барабане с ребром 0.5 м в соответствии со стандартом IEC Без защитного кожуха: 150 оборотов (300 падений) в барабане с ребром 0.5 м в соответствии со стандартом IEC
Влаго и пыле устойчивость	IP54 по стандарту IEC
Электростатический разряд	± 15 kV разряд по воздуху, ± 8 kV контактный разряд

ПРОГРАММНОЕ ОБЕСПЕЧЕНИЕ

Среда Разработки и Инструменты

Встроенная среда разработки	Visual Studio 2008 Visual Studio 2005
Пакет разработки ПО	Microsoft SDK System API (DLL) для конфигурации системы Reader API (DLL) для конфигурации считывателя

Приложения и Утилиты

Пакет ПО CipherLAB	▶ Reader Configuration
Стороннее ПО	▶ Kalipso

АКСЕССУАРЫ

Опции

- ▶ Защитный кожух
- ▶ Подставка для зарядки

ПАРАМЕТРЫ СЧИТЫВАТЕЛЕЙ

В утилите CipherLab **Reader Configuration** производится настройке следующих типов считывателей:

- ▶ Линейный Имиджер (SM1)
- ▶ 1D Лазер (SE955)
- ▶ 2D Имиджер (SE4500DL)

Примечание: На терминал не могут одновременно быть установлены 1D и 2D считыватели штрихкода.

В ДАННОЙ ГЛАВЕ

Ошибка! Источник ссылки не найден.Ошибка! Закладка не определена.

ПОДДЕРЖИВАЕМЫЕ ШТРИХКОДЫ

В зависимости от типа считывателя, интегрированного на терминал, типы поддерживаемых штрихкодов будут отличаться, как указано ниже. За более подробной информацией, см. Приложение II, III, и IV.

		CCD	Laser	2D
Codabar		✓	✓	✓
Code 11		✗	✓	✓
Code 39	Code 39	✓	✓	✓
	Trioptic Code 39	✗	✓	✓
	Italian Pharmacode (Code 32)	✓	✓	✓
Code 93		✓	✓	✓
Code 128	Code 128	✓	✓	✓
	GS1-128 (EAN-128)	✓	✓	✓
	ISBT 128	✓	✓	✓
Code 2 of 5	Chinese 25	✗	✓	✓
	Industrial 25 (Discrete 25)	✓	✓	✓
	Interleaved 25	✓	✓	✓
	Convert Interleaved 25 to EAN-13	✗	✓	✓
	Matrix 25	✗	✗	✓
Composite Code	Composite CC-A/B	✗	✗	✓
	Composite CC-C	✗	✗	✓
	Compostie TLC 39	✗	✗	✓
GS1 DataBar (RSS)	GS1 DataBar-14 (RSS-14)	✓	✓	✓
	GS1 DataBar Limited (RSS Limited)	✓	✓	✓
	GS1 DataBar Expanded (RSS Expanded)	✓	✓	✓
	Convert to UPC/EAN	✗	✓	✓
MSI		✓	✓	✓
Postal Codes	Australian Postal	✗	✗	✓
	Japan Postal	✗	✗	✓

Ошибка! Используйте вкладку "Главная" для применения □ 1 к тексту, который должен здесь отображаться.

	Netherlands KIX Code	✘	✘	✓
	US Postnet	✘	✘	✓
	US Planet	✘	✘	✓
	UK Postal	✘	✘	✓
EAN/UPC	EAN-8	✓	✓	✓
	EAN-8 Extend	✓	✓	✓
	EAN-13	✓	✓	✓
	Bookland EAN (ISBN)	✓	✓	✓
	ISSN EAN	✘	✘	✓
	UPC-A	✓	✓	✓
	UPC-E	✓	✓	✓
	Convert to UPC-A	✓	✓	✓
	UPC-E1	✓	✓	✓
	Convert to UPC-A	✓	✓	✓
2D Symbologies	Aztec	✘	✘	✓
	Data Matrix	✘	✘	✓
	Maxicode	✘	✘	✓
	MacroPDF	✘	✘	✓
	MicroPDF417	✘	✘	✓
	MicroQR	✘	✘	✓
	PDF417	✘	✘	✓
	QR Code	✘	✘	✓

ЛИНЕЙНЫЙ ИМИДЖЕР (SM1)

Список настроек штрихкодов для линейного имиджера (SM1).

НАСТРОЙКИ ШТРИХКОДОВ

Штрихкоды	Описание	По умолчанию
CODABAR		
Codabar		Включен
Codabar	Включить декодирование Codabar.	Включен
Выбрать длину	<p>Задать длину символов Codabar для декодирования.</p> <ul style="list-style-type: none"> ▶ Одна фиксированная длина (Длина 1) ▶ Две фиксированные длины (Длина 1 > Длина 2) ▶ Макс. / Мин. длина (диапазон: 0-55; Длина 1 < Длина 2) ▶ Любая длина 	Макс. / Мин. Длина (4-55)
Редактирование CLSI	<p>Редактирование CLSI удаляет символы начала/конца штрихкода и добавляет пробел после первой, пятой и десятой цифры 14-значного штрихкода Codabar.</p> <ul style="list-style-type: none"> ▶ Длина 14-значного штрихкода не включает символы начала/конца штрихкода. 	Выключен
Редактирование NOTIS	<p>Включить символы начала/конца штрихкода в передаваемые данные.</p> <ul style="list-style-type: none"> ▶ Редактирование NOTIS удаляет символы начала/конца штрихкода, т.е. Отключает «Передавать символы начала/конца штрихкода». 	Выключен
Тип редактирования NOTIS	<p>Варианты: Нет, ABCD/ABCD, abcd/abcd.</p> <ul style="list-style-type: none"> ▶ "NOTIS Editing" должно быть выключено. 	Нет
Проверка контрольного символа	<p>Определите, нужно ли проверять контрольный символ. Если контрольная цифра неправильная, штрих-код не будет принят.</p>	Нет
Передача контрольного символа	<p>Определите, включать ли контрольный символ в передаваемые данные.</p> <ul style="list-style-type: none"> ▶ "Проверка контрольного символа" должна быть включена. 	Включен
CODE 39		
Code 39		Включен
Code 39	Включить декодирование Code 39.	Включен

Ошибка! Используйте вкладку "Главная" для применения □ 1 к тексту, который должен здесь отображаться.

Конвертирование в 32	Конвертирование в Italian Pharmacode.	Выключен
Префикс Code 32	Префиксный символ "A" для штрихкодов Code 32. ▶ "Конвертирование в Code 32" должно быть включено.	Выключен
Проверка контрольного символа	Определите, нужно ли проверять контрольный символ. Если контрольная цифра неправильная, штрих-код не будет принят.	Выключен
Передача контрольного символа	Определите, включать ли контрольный символ в передаваемые данные. ▶ "Проверка контрольного символа" должна быть включена.	Выключен
Поддержка Full ASCII	Selects whether to enable Code 39 Full ASCII decoding. Characters are paired to encode the full ASCII character set.	Выключен
Выбрать длину	Задать длину символов Code 39 для декодирования. ▶ Одна фиксированная длина (Длина 1) ▶ Две фиксированные длины (Длина 1>Длина 2) ▶ Макс. / Мин. длина (диапазон: 0-55; Длина 1<Длина 2) ▶ Любая длина	Макс. / Мин. Длина (4-55)
CODE 93		
Code 93		Включен
Code 93	Включить декодирование Code 93.	Включен
Выбрать длину	Задать длину символов Code 93 для декодирования. ▶ Одна фиксированная длина (Длина 1) ▶ Две фиксированные длины (Длина 1>Длина 2) ▶ Макс. / Мин. длина (диапазон: 0-55; Длина 1<Длина 2) ▶ Любая длина	Макс. / Мин. Длина (4-55)
CODE 128		
Code 128		
Code 128	Включить декодирование Code 128.	Включен
GS1-128		
GS1-128	Включить декодирование GS1-128.	Включен
ISBT 128		
ISBT 128	Включить декодирование ISBT 128.	Включен
CODE 2 OF 5		
Discrete 25		
Discrete 25	Включить декодирование Discrete 2 of 5.	Включен

Выбрать длину	Задать длину символов Discrete 25 для декодирования. <ul style="list-style-type: none"> ▶ Одна фиксированная длина (Длина 1) ▶ Две фиксированные длины (Длина 1>Длина 2) ▶ Макс. / Мин. длина (диапазон: 0-55; Длина 1<Длина 2) ▶ Любая длина 	Макс. / Мин. Длина (4-55)
Interleaved 25		
Interleaved 25	Включить декодирование Interleaved 2 of 5.	Включен
Выбрать длину	Задать длину символов Interleaved 25 для декодирования. <ul style="list-style-type: none"> ▶ Одна фиксированная длина (Длина 1) ▶ Две фиксированные длины (Длина 1>Длина 2) ▶ Макс. / Мин. длина (диапазон: 0-55; Длина 1<Длина 2) ▶ Любая длина 	Макс. / Мин. Длина (4-55)
Проверка контрольного символа	Определите, нужно ли проверять контрольный символ. Если проверка будет осуществлена, выберите один из следующих алгоритмов. Если контрольная цифра неправильная, штрихкод не будет принят. <ul style="list-style-type: none"> ▶ Выключен ▶ Алгоритм USS ▶ Алгоритм OPCC 	Выключен
Передача контрольного символа	Определите, включать ли контрольный символ в передаваемые данные.	Выключен
GS1 DATABAR		
GS1 DataBar-14		
GS1 DataBar-14	Включить декодирование GS1 DataBar-14.	Включен
GS1 DataBar Limited		
GS1 DataBar Limited	Включить декодирование GS1 DataBar Limited.	Включен
GS1 DataBar Expanded		
GS1 DataBar Expanded	Включить декодирование GS1 DataBar Expanded.	Включен
MSI		
MSI		
MSI	Включить декодирование MSI.	Включен
Выбрать длину	Задать длину символов MSI для декодирования. <ul style="list-style-type: none"> ▶ Одна фиксированная длина (Длина 1) ▶ Две фиксированные длины (Длина 1>Длина 2) ▶ Макс. / Мин. длина (диапазон: 0-55; Длина 1<Длина 2) ▶ Любая длина 	Макс. / Мин. Длина (4-55)

Ошибка! Используйте вкладку "Главная" для применения  1 к тексту, который должен здесь отображаться.

Проверка контрольного символа	Для декодирования decoding MSI штрихкодов, проверка одного контрольного символа обязательна. Определите, нужно ли проверять второй контрольный символ. Если контрольная цифра неверна, штрихкод не будет принят. <ul style="list-style-type: none"> ▶ Один контрольный символ ▶ Два контрольных символов 	Один контрольный символ
Передача контрольного символа	Определите, включать ли контрольный символ в передаваемые данные.	Выключен
Алгоритм	Если выбран вариант "Двух контрольных символов", выберите один из следующих алгоритмов. <ul style="list-style-type: none"> ▶ Mod 10/mod 11 ▶ Mod 10/mod 10 	Mod 10/mod 10
UPC/EAN		
EAN-8		
EAN-8	Включить декодирование EAN-8.	Включен
Дополнение 2	Определите, необходимо ли считывать штрихкоды EAN-8 с дополнением 2. <ul style="list-style-type: none"> ▶ Игнорировать дополнение ▶ Автоматически 	Игнорировать дополнение
Дополнение 5	Определите, необходимо ли считывать штрихкоды EAN-8 с дополнением 5. <ul style="list-style-type: none"> ▶ Игнорировать дополнение ▶ Автоматически 	Игнорировать дополнение
Конвертировать EAN-13	в Включить конвертацию EAN-8 в формат EAN-13.	Выключен
EAN-13		
EAN-13	Включить декодирование EAN-13.	Включен
Bookland EAN	Включить декодирование ISBN. Если включен, выберите формат Bookland ISBN в выпадающем меню.	Включен
Формат Bookland ISBN	Штрихкод EAN-13, начинающийся с 978 будет конвертирован в ISBN.	Bookland ISBN-10
Дополнение 2	Определите, необходимо ли считывать штрихкоды EAN-13 с дополнением 2. <ul style="list-style-type: none"> ▶ Игнорировать дополнение ▶ Автоматически 	Игнорировать дополнение
Дополнение 5	Определите, необходимо ли считывать штрихкоды EAN-13 с дополнением 5. <ul style="list-style-type: none"> ▶ Игнорировать дополнение ▶ Автоматически 	Игнорировать дополнение
Передача контрольного символа	Определите, включать ли контрольный символ в передаваемые данные.	Включен

UPC-A		
UPC-A	Включить декодирование UPC-A.	Включен
Дополнение 2	<p>Определите, необходимо ли считывать штрихкоды UPC-A с дополнением 2.</p> <ul style="list-style-type: none"> ▶ Игнорировать дополнение ▶ Автоматически 	Игнорировать дополнение
Дополнение 5	<p>Определите, необходимо ли считывать штрихкоды UPC-A с дополнением 5.</p> <ul style="list-style-type: none"> ▶ Игнорировать дополнение ▶ Автоматически 	Игнорировать дополнение
Передача префикса	<p>Определите, включать ли префикс системный символ UPC-A/UPC-E/UPC-E1 (и Код Страны) в передаваемые данные.</p> <ul style="list-style-type: none"> ▶ Не передавать ▶ Передать системный символ ▶ Передать системный символ и код страны 	Передать Системный Символ
Передача контрольного символа	Определите, включать ли контрольный символ в передаваемые данные.	Включен
UPC-E		
UPC-E	Включить декодирование UPC-E.	Включен
Дополнение 2	<p>Определите, необходимо ли считывать штрихкоды UPC-E с дополнением 2.</p> <ul style="list-style-type: none"> ▶ Игнорировать дополнение ▶ Автоматически 	Игнорировать дополнение
Дополнение 5	<p>Определите, необходимо ли считывать штрихкоды UPC-E с дополнением 5.</p> <ul style="list-style-type: none"> ▶ Игнорировать дополнение ▶ Автоматически 	Игнорировать дополнение
Передача префикса	<p>Определите, включать ли префикс системный символ UPC-A/UPC-E/UPC-E1 (и Код Страны) в передаваемые данные.</p> <ul style="list-style-type: none"> ▶ Не передавать ▶ Передать системный символ ▶ Передать системный символ и код страны 	Передать Системный Символ
Конвертировать UPC-A в	Штрихкод UPC-E будет расширен до UPC-A, и последующие действия будут соответствовать настройкам для UPC-A.	Выключен
Передача контрольного символа	Определите, включать ли контрольный символ в передаваемые данные.	Включен
UPC-E1		

Ошибка! Используйте вкладку "Главная" для применения ¶ 1 к тексту, который должен здесь отображаться.

UPC-E1	Включить декодирование UPC-E1.	Выключен
Дополнение 2	<p>Определите, необходимо ли считывать штрихкоды UPC-E1 с дополнением 2.</p> <ul style="list-style-type: none"> ▶ Игнорировать дополнение ▶ Автоматически 	Игнорировать дополнение
Дополнение 5	<p>Определите, необходимо ли считывать штрихкоды UPC-E1 с дополнением 5.</p> <ul style="list-style-type: none"> ▶ Игнорировать дополнение ▶ Автоматически 	Игнорировать дополнение
Передача префикса	<p>Определите, включать ли префикс системный символ UPC-A/UPC-E/UPC-E1 (и Код Страны) в передаваемые данные.</p> <ul style="list-style-type: none"> ▶ Не передавать ▶ Передать системный символ ▶ Передать системный символ и код страны 	Передать Системный Символ
Конвертировать в UPC-A	Штрихкод UPC-E1 будет расширен до UPC-A, и последующие действия будут соответствовать настройкам для UPC-A.	Выключен
Передача контрольного символа	Определите, включать ли контрольный символ в передаваемые данные.	Включен

Приложение III

ЛАЗЕРНЫЙ СЧИТЫВАТЕЛЬ (SE955)

Список настроек штрихкодов для 1D лазерного считывателя (SE955).

НАСТРОЙКИ ШТРИХКОДОВ

Штрихкоды	Описание	По умолчанию
CODABAR		
Codabar		Включен
Codabar	Включить декодирование Codabar.	Включен
Выбрать длину	Задать длину символов Codabar для декодирования. <ul style="list-style-type: none"> ▶ Одна фиксированная длина (Длина 1) ▶ Две фиксированные длины (Длина 1 > Длина 2) ▶ Макс. / Мин. длина (диапазон: 0-55; Длина 1 < Длина 2) ▶ Любая длина 	Макс. / Мин. Длина (4-55)
Редактирование CLSI	Редактирование CLSI удаляет символы начала/конца штрихкода и добавляет пробел после первой, пятой и десятой цифры 14-значного штрихкода Codabar. <ul style="list-style-type: none"> ▶ Длина 14-значного штрихкода не включает символы начала/конца штрихкода. 	Выключен
Редактирование NOTIS	Включить символы начала/конца штрихкода в передаваемые данные. <ul style="list-style-type: none"> ▶ Редактирование NOTIS удаляет символы начала/конца штрихкода, т.е. Отключает «Передавать символы начала/конца штрихкода». 	Выключен
Тип редактирования NOTIS	Варианты: Нет, ABCD/ABCD, abcd/abcd. <ul style="list-style-type: none"> ▶ "NOTIS Editing" должно быть выключено. 	Нет
Проверка контрольного символа	Определите, нужно ли проверять контрольный символ. Если контрольная цифра неправильная, штрих-код не будет принят.	Нет
Передача контрольного символа	Определите, включать ли контрольный символ в передаваемые данные. <ul style="list-style-type: none"> ▶ "Проверка контрольного символа" должна быть включена. 	Включен
CODE 11		
Code 11		Включен
Code 11	Включить декодирование Code 11.	Включен

Ошибка! Используйте вкладку "Главная" для применения □ 1 к тексту, который должен здесь отображаться.

Проверка контрольного символа	<p>Определите, нужно ли проверять контрольный символ. Если контрольная цифра неправильная, штрих-код не будет принят.</p> <ul style="list-style-type: none"> ▶ Выключен ▶ Один контрольный символ ▶ Два контрольных символа 	Выключен
Передача контрольного символа	<p>Определите, включать ли контрольный символ в передаваемые данные.</p> <ul style="list-style-type: none"> ▶ "Проверка контрольного символа" должна быть включена. 	Выключен
Выбрать длину	<p>Задать длину символов Code 11 для декодирования.</p> <ul style="list-style-type: none"> ▶ Одна фиксированная длина (Длина 1) ▶ Две фиксированные длины (Длина 1>Длина 2) ▶ Макс. / Мин. длина (диапазон: 0-55; Длина 1<Длина 2) ▶ Любая длина 	Макс. / Мин. Длина (4-55)
CODE 39		
Code 39		Включен
Code 39	Включить декодирование Code 39.	Включен
Конвертирование в 32	Конвертирование в Italian Pharmacode.	Выключен
Префикс Code 32	<p>Префиксный символ "A" для штрихкодов Code 32.</p> <ul style="list-style-type: none"> ▶ "Конвертирование в Code 32" должно быть включено. 	Выключен
Проверка контрольного символа	<p>Определите, нужно ли проверять контрольный символ. Если контрольная цифра неправильная, штрих-код не будет принят.</p>	Выключен
Передача контрольного символа	<p>Определите, включать ли контрольный символ в передаваемые данные.</p> <ul style="list-style-type: none"> ▶ "Проверка контрольного символа" должна быть включена. 	Выключен
Поддержка Full ASCII	Selects whether to enable Code 39 Full ASCII decoding. Characters are paired to encode the full ASCII character set.	Выключен
Выбрать длину	<p>Задать длину символов Code 39 для декодирования.</p> <ul style="list-style-type: none"> ▶ Одна фиксированная длина (Длина 1) ▶ Две фиксированные длины (Длина 1>Длина 2) ▶ Макс. / Мин. длина (диапазон: 0-55; Длина 1<Длина 2) ▶ Любая длина 	Макс. / Мин. Длина (4-55)
CODE 93		
Code 93		Включен
Code 93	Включить декодирование Code 93.	Включен

Выбрать длину	Задать длину символов Code 93 для декодирования. <ul style="list-style-type: none"> ▶ Одна фиксированная длина (Длина 1) ▶ Две фиксированные длины (Длина 1>Длина 2) ▶ Макс. / Мин. длина (диапазон: 0-55; Длина 1<Длина 2) ▶ Любая длина 	Макс. / Мин. Длина (4-55)
CODE 128		
Code 128		Включен
Code 128	Включить декодирование Code 128.	Включен
GS1-128		Включен
GS1-128	Включить декодирование GS1-128.	Включен
ISBT 128		Включен
ISBT 128	Включить декодирование ISBT 128.	Включен
CODE 2 OF 5		
Chinese 25		Включен
Chinese 25	Включить декодирование 2 of 5.	Включен
Discrete 25		Включен
Discrete 25	Включить декодирование Discrete 2 of 5.	Включен
Выбрать длину	Задать длину символов Discrete 25 для декодирования. <ul style="list-style-type: none"> ▶ Одна фиксированная длина (Длина 1) ▶ Две фиксированные длины (Длина 1>Длина 2) ▶ Макс. / Мин. длина (диапазон: 0-55; Длина 1<Длина 2) ▶ Любая длина 	Макс. / Мин. Длина (4-55)

Ошибка! Используйте вкладку "Главная" для применения □ 1 к тексту, который должен здесь отображаться.

Interleaved 25		
Interleaved 25	Включить декодирование Interleaved 2 of 5.	Включен
Выбрать длину	<p>Задать длину символов Interleaved 25 для декодирования.</p> <ul style="list-style-type: none"> ▶ Одна фиксированная длина (Длина 1) ▶ Две фиксированные длины (Длина 1>Длина 2) ▶ Макс. / Мин. длина (диапазон: 0-55; Длина 1<Длина 2) ▶ Любая длина 	Макс. / Мин. Длина (4-55)
Проверка контрольного символа	<p>Определите, нужно ли проверять контрольный символ. Если проверка будет осуществлена, выберите один из следующих алгоритмов. Если контрольная цифра неправильная, штрихкод не будет принят.</p> <ul style="list-style-type: none"> ▶ Выключен ▶ Алгоритм USS ▶ Алгоритм OPCC 	Выключен
Передача контрольного символа	Определите, включать ли контрольный символ в передаваемые данные.	Выключен
Конвертировать EAN-13 в	<p>Конвертировать 14-значный штрихкод Interleaved 25 в EAN-13, если соблюдаются следующие условия:</p> <ul style="list-style-type: none"> ▶ Штрихкод должен начинаться с 0 и иметь правильный контрольный символ EAN-13. 	Выключен
GS1 DATABAR		
GS1 DataBar-14		
GS1 DataBar-14	Включить декодирование GS1 DataBar-14.	Включен
GS1 DataBar Limited		
GS1 DataBar Limited	Включить декодирование GS1 DataBar Limited.	Включен
GS1 DataBar Expanded		
GS1 DataBar Expanded	Включить декодирование GS1 DataBar Expanded.	Включен
MSI		
MSI		
MSI	Включить декодирование MSI.	Включен
Выбрать длину	<p>Задать длину символов MSI для декодирования.</p> <ul style="list-style-type: none"> ▶ Одна фиксированная длина (Длина 1) ▶ Две фиксированные длины (Длина 1>Длина 2) ▶ Макс. / Мин. длина (диапазон: 0-55; Длина 1<Длина 2) ▶ Любая длина 	Макс. / Мин. Длина (4-55)

Проверка контрольного символа	Для декодирования decoding MSI штрихкодов, проверка одного контрольного символа обязательна. Определите, нужно ли проверять второй контрольный символ. Если контрольная цифра неверна, штрихкод не будет принят. <ul style="list-style-type: none"> ▶ Один контрольный символ ▶ Два контрольных символов 	Один контрольный символ
Передача контрольного символа	Определите, включать ли контрольный символ в передаваемые данные.	Выключен
Алгоритм	Если выбран вариант "Двух контрольных символов", выберите один из следующих алгоритмов. <ul style="list-style-type: none"> ▶ Mod 10/mod 11 ▶ Mod 10/mod 10 	Mod 10/mod 10
UPC/EAN		
EAN-8		
EAN-8	Включить декодирование EAN-8.	Включен
Дополнение 2	Определите, необходимо ли считывать штрихкоды EAN-8 с дополнением 2. <ul style="list-style-type: none"> ▶ Игнорировать дополнение ▶ Автоматически 	Игнорировать дополнение
Дополнение 5	Определите, необходимо ли считывать штрихкоды EAN-8 с дополнением 5. <ul style="list-style-type: none"> ▶ Игнорировать дополнение ▶ Автоматически 	Игнорировать дополнение
Конвертировать EAN-13 в	Включить конвертацию EAN-8 в формат EAN-13.	Выключен
EAN-13		
EAN-13	Включить декодирование EAN-13.	Включен
Bookland EAN	Включить декодирование ISBN. Если включен, выберите формат Bookland ISBN в выпадающем меню.	Включен
Формат Bookland ISBN	Штрихкод EAN-13, начинающийся с 978 будет конвертирован в ISBN.	Bookland ISBN-10
Дополнение 2	Определите, необходимо ли считывать штрихкоды EAN-13 с дополнением 2. <ul style="list-style-type: none"> ▶ Игнорировать дополнение ▶ Автоматически 	Игнорировать дополнение
Дополнение 5	Определите, необходимо ли считывать штрихкоды EAN-13 с дополнением 5. <ul style="list-style-type: none"> ▶ Игнорировать дополнение ▶ Автоматически 	Игнорировать дополнение
Передача контрольного символа	Определите, включать ли контрольный символ в передаваемые данные.	Включен

Ошибка! Используйте вкладку "Главная" для применения □ 1 к тексту, который должен здесь отображаться.

UPC-A		
UPC-A	Включить декодирование UPC-A.	Включен
Дополнение 2	<p>Определите, необходимо ли считывать штрихкоды UPC-A с дополнением 2.</p> <ul style="list-style-type: none"> ▶ Игнорировать дополнение ▶ Автоматически 	Игнорировать дополнение
Дополнение 5	<p>Определите, необходимо ли считывать штрихкоды UPC-A с дополнением 5.</p> <ul style="list-style-type: none"> ▶ Игнорировать дополнение ▶ Автоматически 	Игнорировать дополнение
Передача префикса	<p>Определите, включать ли префикс системный символ UPC-A/UPC-E/UPC-E1 (и Код Страны) в передаваемые данные.</p> <ul style="list-style-type: none"> ▶ Не передавать ▶ Передать системный символ ▶ Передать системный символ и код страны 	Передать Системный Символ
Передача контрольного символа	Определите, включать ли контрольный символ в передаваемые данные.	Включен
UPC-E		
UPC-E	Включить декодирование UPC-E.	Включен
Дополнение 2	<p>Определите, необходимо ли считывать штрихкоды UPC-E с дополнением 2.</p> <ul style="list-style-type: none"> ▶ Игнорировать дополнение ▶ Автоматически 	Игнорировать дополнение
Дополнение 5	<p>Определите, необходимо ли считывать штрихкоды UPC-E с дополнением 5.</p> <ul style="list-style-type: none"> ▶ Игнорировать дополнение ▶ Автоматически 	Игнорировать дополнение
Передача префикса	<p>Определите, включать ли префикс системный символ UPC-A/UPC-E/UPC-E1 (и Код Страны) в передаваемые данные.</p> <ul style="list-style-type: none"> ▶ Не передавать ▶ Передать системный символ ▶ Передать системный символ и код страны 	Передать Системный Символ
Конвертировать UPC-A в	Штрихкод UPC-E будет расширен до UPC-A, и последующие действия будут соответствовать настройкам для UPC-A.	Выключен
Передача контрольного символа	Определите, включать ли контрольный символ в передаваемые данные.	Включен
UPC-E1		

UPC-E1	Включить декодирование UPC-E1.	Выключен
Дополнение 2	<p>Определите, необходимо ли считывать штрихкоды UPC-E1 с дополнением 2.</p> <ul style="list-style-type: none"> ▶ Игнорировать дополнение ▶ Автоматически 	Игнорировать дополнение
Дополнение 5	<p>Определите, необходимо ли считывать штрихкоды UPC-E1 с дополнением 5.</p> <ul style="list-style-type: none"> ▶ Игнорировать дополнение ▶ Автоматически 	Игнорировать дополнение
Передача префикса	<p>Определите, включать ли префикс системный символ UPC-A/UPC-E/UPC-E1 (и Код Страны) в передаваемые данные.</p> <ul style="list-style-type: none"> ▶ Не передавать ▶ Передать системный символ ▶ Передать системный символ и код страны 	Передать Системный Символ
Конвертировать в UPC-A	Штрихкод UPC-E1 будет расширен до UPC-A, и последующие действия будут соответствовать настройкам для UPC-A.	Выключен
Передача контрольного символа	Определите, включать ли контрольный символ в передаваемые данные.	Включен
Coupon Code		
Coupon Code	Включить декодирование Coupon Code.	Выключен

РАЗНОЕ

Лазерный считыватель	Описание	По умолчанию
Различные опции		
Передача идентификатора кода AIM	<p>Решите, нужно ли включать идентификатор кода AIM в начало данных.</p> <p>Каждый идентификатор кода AIM состоит из последовательности из трех символов "]cm":</p> <ul style="list-style-type: none"> ▶] = флаг (ASCII 93) ▶ c = код ▶ m = модификатор 	Выключен

ИДЕНТИФИКАТОР КОДА AIM - СИМВОЛЫ КОДА

Символ кода	Тип Кода
A	Code 39, Code 39 Full ASCII, Code 32
C	Code 128, Coupon (Code 128 portion)

Ошибка! Используйте вкладку "Главная" для применения □ 1 к тексту, который должен здесь отображаться.

d	Data Matrix
E	UPC/EAN, Coupon (UPC portion)
e	GS1 DataBar (RSS)
F	Codabar
G	Code 93
H	Code 11
I	Interleaved 25
L	PDF417, Macro PDF417, Micro PDF417
M	MSI
Q	QR Code, MicroQR
S	Industrial 25 (Discrete 25), IATA 2 of 5
U	Maxicode
X	Code 39 Trioptic, Bookland EAN, Matrix 25, US Postnet, US Planet, UK Postal, Japan Postal, Australian Postal, Dutch Postal
z	Aztec

ИДЕНТИФИКАТОР КОДА АИМ - СИМВОЛЫ-МОДИФИКАТОРЫ КОДА

Тип кода	Значение	Описание
Code 39	0	Нет контрольного символа или полная обработка ASCII
	1	Контрольный символ проверен.
	3	Контрольный символ проверен и удален.
	4	Произведена полная ASCII конверсия.
	5	Получены результаты от опций 1 и 4.
	7	Получены результаты от опций 3 и 4.
Code 128	0	Стандартный пакет данных. Функционального кода 1«FNC1» в первой позиции символов нет.
	1	Функциональный код 1«FNC1» в первой позиции.
	2	Функциональный код 1«FNC1» во второй позиции.
Interleaved 25	0	Обработка контрольного символа не происходит.
	1	Контрольный символ проверен.
	3	Контрольный символ проверен и удален.
Codabar	0	Обработка контрольного символа не происходит.
Code 93	0	Всегда передавать 0.

MSI	0	По модулю 10 контрольный символ проверен и передан.
	1	По модулю 10 контрольный символ проверен, но не передан
Industrial 25 (Discrete 25)	0	Всегда передавать 0.
UPC/EAN	0	Стандартный пакет данных в полном формате кода страны EAN, состоящий из 13 символов для UPC-A и UPC-E (не включая дополнительной информации).
	3	Стандартный пакет данных с 2 или 5 знаками дополнительных данных.
	4	Пакет данных EAN-8.
	Код UPC-A с двумя добавочными символами, 012345678905-10, передается в компьютер в виде последовательности из 18 символов,]e3001234567890510.	
Bookland EAN	0	Всегда передавать 0.
Trioptic Code 39	0	Всегда передавать 0.
Code 11	0	Один контрольный символ (проверен.)
	1	Два контрольных символа (проверены.)
	3	Контрольный символ проверен, но не передан.
GS1 DataBar (RSS)	0	Всегда передавать 0.
	RSS-14 и RSS ограниченный передаются с идентификатором приложения –01 . Например, штрихкод RSS-14, 10012345678902, передается как]e00110012345678902.	

Примечание: В режиме эмуляции EAN-128, RSS передается с использованием правил для Code 128 (= "jс1").

EAN.UCC Composites (RSS, EAN-128, 2D portion of UPC composite)	Собственный режим передачи	
	0	Стандартный пакет данных.
	1	Пакет данных, содержащий данные, следующие за закодированным разделителем символов.
	2	Пакет данных, содержащий данные, следующие за символом механизма ESC. Пакет данных не поддерживает протокол ECI.
	3	Пакет данных, содержащий данные, следующие за символом механизма ESC. Пакет данных поддерживает протокол ECI.
	Эмуляция EAN-128	
1	Пакет данных это штрихкод EAN-128 (= данным предшествует "jс1")	

Примечание: Часть составного UPC передается с использованием правил UPC.

Ошибка! Используйте вкладку "Главная" для применения  1 к тексту, который должен здесь отображаться.

PDF417, Micro PDF417	0	Считывающий модуль согласован с протоколом, определенным в спецификации символов 1994 PDF417. <ul style="list-style-type: none">▶ При передаче этой опции, принимающее устройство не может достоверно определить, были ли использованы ECI, или байты данных 92Dec были продублированы при передаче.
	1	Считывающий модуль использует протокол ECI. Все символы данных 92Dec дублируются.
	2	Механизм сканирования сконфигурирован для работы с основными каналами (без возможности отмены протокола передачи символов). Данные символов 92Dec не дублируются. <ul style="list-style-type: none">▶ Когда декодирующее устройств находится в этом режиме, небуферизированные символы и символы, нуждающиеся в декодировании с переводом отмененной ECI последовательностью, не могут быть переданы.
	3	Штрихкод содержит символ GS1-128, и первые символы кода 903-907, 912, 914, 915.
	4	Штрихкод содержит символ GS1-128, и первые символы находятся в области 908-909.
	5	Штрихкод содержит символ GS1-128, и первые символы находятся в области 910-911.
	Штрихкод PDF417, abCD, без активированного протокола передачи, передается в виде]l2abCD	

Data Matrix	0	Есс 000-140, не поддерживается.
	1	Есс 200.
	2	Есс 200, FNC1 в первой или пятой позиции.
	3	Есс 200, FNC1 во второй или шестой позиции.
	4	Есс 200, применяется протокол ECI.
	5	Есс 200, FNC1 первой или пятой позиции, применяется протокол ECI.
	6	Есс 200, FNC1 во второй или шестой позиции, применяется протокол ECI.
Maxicode	0	Режим 4 или 5
	1	Режим 2 или 3
	2	Режим 4 или 5, применяется протокол ECI.
	3	Режим 2 или 3, ECI протокол применяется для вторичных сообщений.
QR Code	0	Модель 1
	1	Модель 2, ECI протокол не применяется.
	2	Модель 2, применяется протокол ECI.
	3	Модель 2, ECI протокол не применяется, FNC1 находится в первой позиции.
	4	Модель 2, применяется протокол ECI, FNC1 находится в первой позиции.
	5	Модель 2, ECI протокол не применяется, FNC1 находится во второй позиции.
	6	Модель 2, применяется протокол ECI, FNC1 находится во второй позиции.
Aztec	0	Символ Aztec.
	C	Символ Aztec Rune.

Примечание: Для JPEG файлов данные настройки не применяются, всегда используйте для таких файлов 8 бит на пиксель!

Приложение IV

2D ИМИДЖЕР (SE4500DL)

Список настроек штрихкодов для 2D имиджера (SE4500DL).

НАСТРОЙКИ ШТРИХКОДОВ

1D ШТРИХКОДЫ

Штрихкоды	Описание	По умолчанию
CODABAR		
Codabar		Включен
Codabar	Включить декодирование Codabar.	Включен
Выбрать длину	Задать длину символов Codabar для декодирования. <ul style="list-style-type: none"> ▶ Одна фиксированная длина (Длина 1) ▶ Две фиксированные длины (Длина 1 > Длина 2) ▶ Макс. / Мин. длина (диапазон: 0-55; Длина 1 < Длина 2) ▶ Любая длина 	Макс. / Мин. Длина (4-55)
Редактирование CLSI	Редактирование CLSI удаляет символы начала/конца штрихкода и добавляет пробел после первой, пятой и десятой цифры 14-значного штрихкода Codabar. <ul style="list-style-type: none"> ▶ Длина 14-значного штрихкода не включает символы начала/конца штрихкода. 	Выключен
Редактирование NOTIS	Включить символы начала/конца штрихкода в передаваемые данные. <ul style="list-style-type: none"> ▶ Редактирование NOTIS удаляет символы начала/конца штрихкода, т.е. Отключает «Передавать символы начала/конца штрихкода». 	Выключен
Тип редактирования NOTIS	Варианты: Нет, ABCD/ABCD, abcd/abcd. <ul style="list-style-type: none"> ▶ "NOTIS Editing" должно быть выключено. 	Нет
Проверка контрольного символа	Определите, нужно ли проверять контрольный символ. Если контрольная цифра неправильная, штрих-код не будет принят.	Нет
Передача контрольного символа	Определите, включать ли контрольный символ в передаваемые данные. <ul style="list-style-type: none"> ▶ "Проверка контрольного символа" должна быть включена. 	Включен
CODE 11		
Code 11		Включен

Code 11	Включить декодирование Code 11.	Включен
Проверка контрольного символа	<p>Определите, нужно ли проверять контрольный символ. Если контрольная цифра неправильная, штрих-код не будет принят.</p> <ul style="list-style-type: none"> ▶ Выключен ▶ Один контрольный символ ▶ Два контрольных символа 	Выключен
Передача контрольного символа	<p>Определите, включать ли контрольный символ в передаваемые данные.</p> <ul style="list-style-type: none"> ▶ "Проверка контрольного символа" должна быть включена. 	Выключен
Выбрать длину	<p>Задать длину символов Code 11 для декодирования.</p> <ul style="list-style-type: none"> ▶ Одна фиксированная длина (Длина 1) ▶ Две фиксированные длины (Длина 1 > Длина 2) ▶ Макс. / Мин. длина (диапазон: 0-55; Длина 1 < Длина 2) ▶ Любая длина 	Макс. / Мин. Длина (4-55)
CODE 39		
Code 39		Включен
Code 39	Включить декодирование Code 39.	Включен
Конвертирование в 32	Конвертирование в Italian Pharmacode.	Выключен
Префикс Code 32	<p>Префиксный символ "A" для штрихкодов Code 32.</p> <ul style="list-style-type: none"> ▶ "Конвертирование в Code 32" должно быть включено. 	Выключен
Проверка контрольного символа	<p>Определите, нужно ли проверять контрольный символ. Если контрольная цифра неправильная, штрих-код не будет принят.</p>	Выключен
Передача контрольного символа	<p>Определите, включать ли контрольный символ в передаваемые данные.</p> <ul style="list-style-type: none"> ▶ "Проверка контрольного символа" должна быть включена. 	Выключен
Поддержка Full ASCII	Selects whether to enable Code 39 Full ASCII decoding. Characters are paired to encode the full ASCII character set.	Выключен
Выбрать длину	<p>Задать длину символов Code 39 для декодирования.</p> <ul style="list-style-type: none"> ▶ Одна фиксированная длина (Длина 1) ▶ Две фиксированные длины (Длина 1 > Длина 2) ▶ Макс. / Мин. длина (диапазон: 0-55; Длина 1 < Длина 2) ▶ Любая длина 	Макс. / Мин. Длина (4-55)
CODE 93		
Code 93		Включен
Code 93	Включить декодирование Code 93.	Включен

Ошибка! Используйте вкладку "Главная" для применения □□ 1 к тексту, который должен здесь отображаться.

Выбрать длину	Задать длину символов Code 93 для декодирования. <ul style="list-style-type: none"> ▶ Одна фиксированная длина (Длина 1) ▶ Две фиксированные длины (Длина 1>Длина 2) ▶ Макс. / Мин. длина (диапазон: 0-55; Длина 1<Длина 2) ▶ Любая длина 	Макс. / Мин. Длина (4-55)
CODE 128		
Code 128		Включен
Code 128	Включить декодирование Code 128.	Включен
GS1-128		Включен
GS1-128	Включить декодирование GS1-128.	Включен
Разделитель	Включить добавление символа-разделителя, который используется для разделения полей данных различной длины и идентификаторов полей данных сцепленных строк данных. Нажмите на иконку клавиатуры, чтобы открыть таблицу для выбора символа-разделителя.	Нет
ISBT-128		Включен
ISBT 128	Включить декодирование ISBT 128.	Включен
Связка	Включить декодирование ISBT-128 путем связки данных ISBT <ul style="list-style-type: none"> ▶ Выключить: Не производить связку ▶ Включить: Производить связку всех штрихкодов ISBT-128. ▶ Авто-определение: Авто-определение ISBT-128 штрихкодов, которым требуется связка и котором не требуется связка. 	Автоматически
Избыточность	Когда "Авто-определение" включено, определите избыточность считывания (2~20 раз).	10
CODE 2 OF 5		
Chinese 25		Включен
Chinese 25	Включить декодирование Chinese 2 of 5.	Включен
Discrete 25		Включен
Discrete 25	Включить декодирование Discrete 2 of 5.	Включен

Выбрать длину	Задать длину символов Discrete 2 of 5 для декодирования. <ul style="list-style-type: none"> ▶ Одна фиксированная длина (Длина 1) ▶ Две фиксированные длины (Длина 1>Длина 2) ▶ Макс. / Мин. длина (диапазон: 0-55; Длина 1<Длина 2) ▶ Любая длина 	Макс. / Мин. Длина (4-55)
Interleaved 25		Включен
Interleaved 25	Включить декодирование Interleaved 2 of 5.	Включен
Выбрать длину	Задать длину символов Interleaved 25 для декодирования. <ul style="list-style-type: none"> ▶ Одна фиксированная длина (Длина 1) ▶ Две фиксированные длины (Длина 1>Длина 2) ▶ Макс. / Мин. длина (диапазон: 0-55; Длина 1<Длина 2) ▶ Любая длина 	Макс. / Мин. Длина (4-55)
Проверка контрольного символа	Определите, нужно ли проверять контрольный символ. Если проверка будет осуществлена, выберите один из следующих алгоритмов. Если контрольная цифра неправильная, штрихкод не будет принят. <ul style="list-style-type: none"> ▶ Выключен ▶ Алгоритм USS ▶ Алгоритм OPCC 	Выключен
Передача контрольного символа	Определите, включать ли контрольный символ в передаваемые данные.	Выключен
Конвертировать EAN-13 в	Конвертировать 14-значный штрихкод Interleaved 25 в EAN-13, если соблюдаются следующие условия: <ul style="list-style-type: none"> ▶ Штрихкод должен начинаться с 0 и иметь правильный контрольный символ EAN-13. 	Выключен
Matrix 25		Включен
Matrix 25	Включить декодирование Matrix 2 of 5.	Включен
Выбрать длину	Задать длину символов Matrix 2 of 5 для декодирования. <ul style="list-style-type: none"> ▶ Одна фиксированная длина (Длина 1) ▶ Две фиксированные длины (Длина 1>Длина 2) ▶ Макс. / Мин. длина (диапазон: 0-55; Длина 1<Длина 2) ▶ Любая длина 	Макс. / Мин. Длина (4-55)
Избыточность	Включить или выключить избыточность для Matrix 2 of 5.	Выключен
Проверка контрольного символа	Определите, нужно ли проверять контрольный символ. Если контрольная цифра неправильная, штрих-код не будет принят.	Выключен
Передача контрольного символа	Определите, включать ли контрольный символ в передаваемые данные.	Выключен

Ошибка! Используйте вкладку "Главная" для применения □ 1 к тексту, который должен здесь отображаться.

КОМПОЗИТНЫЕ КОДЫ		
Composite CC-A/B		Выключен
Composite CC-A/B	Включить декодирование Composite CC-A/B.	Выключен
Composite CC-C		Включен
Composite CC-C	Включить декодирование Composite CC-C.	Включен
Composite TLC 39		Выключен
Composite TLC 39	Включить декодирование Composite TLC 39.	Выключен
Общие Настройки Композитных Кодов		
Композитный режим UPC	<p>UPC-штрихкоды могут быть «связаны» с 2D штрихкодами во время передачи, как если бы это был один штрихкод.</p> <hr/> <p>UPC никогда не связан</p> <p>Передавать UPC штрихкоды независимо от того, обнаружен 2D штрихкод или нет.</p> <hr/> <p>UPC всегда связан</p> <p>Передавать UPC штрихкоды и часть 2D штрихкода. Если 2D часть не обнаружена, UPC штрихкод не будет передан.</p> <p>▶ CC-A/B или CC-C должен быть включен!</p> <hr/> <p>Авто-определение</p> <p>Передавать UPC штрихкоды, а также 2D штрихкоды если они обнаружены.</p>	UPC всегда связан
Режим эмуляции GS1-128	Включить режим эмуляции GS1-128 для композитных кодов UCC/EAN.	Выключен
GS1 DATABAR		
GS1 DataBar-14		Включен
GS1 DataBar-14	Включить декодирование GS1 DataBar-14.	Включен
Конвертация в UPC/EAN	Отделяет первые символы "010" от штрихкода GS1 DataBar-14 и конвертирует его в EAN-13.	Выключен
GS1 DataBar Limited		Включен
GS1 DataBar Limited	Включить декодирование GS1 DataBar Limited.	Включен
Конвертация в UPC/EAN	Отделяет первые символы "010" от штрихкода GS1 DataBar Limited и конвертирует его в EAN-13.	Выключен
Уровень защиты	Доступны опции от 1 до 5 Уровней.	Уровень 3
GS1 DataBar Expanded		Включен
GS1 DataBar Expanded	Включить декодирование GS1 DataBar Expanded.	Включен

Разделитель	Включить добавление символа-разделителя, который используется для разделения полей данных различной длины и идентификаторов полей данных сцепленных строк данных. Нажмите на иконку клавиатуры, чтобы открыть таблицу для выбора символа-разделителя.	Нет
KOREAN 3 OF 5		
Korean 3 of 5		Выключен
MSI		
MSI		Включен
MSI	Включить декодирование MSI decoding.	Включен
Выбрать длину	Задать длину символов MSI для декодирования. <ul style="list-style-type: none"> ▶ Одна фиксированная длина (Длина 1) ▶ Две фиксированные длины (Длина 1 > Длина 2) ▶ Макс. / Мин. длина (диапазон: 0-55; Длина 1 < Длина 2) ▶ Любая длина 	Макс. / Мин. Длина (4-55)
Проверка контрольного символа	Для декодирования decoding MSI штрихкодов, проверка одного контрольного символа обязательна. Определите, нужно ли проверять второй контрольный символ. Если контрольная цифра неверна, штрихкод не будет принят. <ul style="list-style-type: none"> ▶ Один контрольный символ ▶ Два контрольных символов 	Один контрольный символ
Передача контрольного символа	Decide whether to include the check digit in the data being transmitted.	Выключен
Алгоритм	Если выбран вариант "Двух контрольных символов", выберите один из следующих алгоритмов. <ul style="list-style-type: none"> ▶ Mod 10/mod 11 ▶ Mod 10/mod 10 	Mod 10/mod 11
ПОЧТОВЫЕ КОДЫ		
Australian Postal		Включен
Japan Postal		Включен
Netherlands KIX Code		Включен
US Postnet		Включен
US Planet		Включен
USPS Postal		Включен
UPU FICS Postal		Включен
UK Postal		Включен
Postal General Preference		Включен
US Postal Check Digit	Передавать контрольный символ для US Postnet или US Planet.	Включен

Ошибка! Используйте вкладку "Главная" для применения □ 1 к тексту, который должен здесь отображаться.

UK Postal Check Digit	Передавать контрольный символ для UK Postal.	Включен
UPC/EAN		
EAN-8		Включен
EAN-8	Включить декодирование EAN-8.	Включен
Дополнение 2	<p>Определите, необходимо ли считывать штрихкоды EAN-8 с дополнением 2.</p> <ul style="list-style-type: none"> ▶ Игнорировать дополнение ▶ Автоматически 	Игнорировать дополнение
Дополнение 5	<p>Определите, необходимо ли считывать штрихкоды EAN-8 с дополнением 5.</p> <ul style="list-style-type: none"> ▶ Игнорировать дополнение ▶ Автоматически 	Игнорировать дополнение
Конвертировать EAN-13	в Включить конвертацию EAN-8 в формат EAN-13.	Выключен
EAN-13		
EAN-13	Включить декодирование EAN-13.	Включен
Bookland EAN	Включить декодирование ISBN. Если включен, выберите формат Bookland ISBN в выпадающем меню.	Включен
Формат Bookland ISBN	Штрихкод EAN-13, начинающийся с 978 будет конвертирован в ISBN.	Bookland ISBN-10
Дополнение 2	<p>Определите, необходимо ли считывать штрихкоды EAN-13 с дополнением 2.</p> <ul style="list-style-type: none"> ▶ Игнорировать дополнение ▶ Автоматически 	Игнорировать дополнение
Дополнение 5	<p>Определите, необходимо ли считывать штрихкоды EAN-13 с дополнением 5.</p> <ul style="list-style-type: none"> ▶ Игнорировать дополнение ▶ Автоматически 	Игнорировать дополнение
Передача контрольного символа	Определите, включать ли контрольный символ в передаваемые данные.	Включен
UPC-A		
UPC-A	Включить декодирование UPC-A.	Включен
Дополнение 2	<p>Определите, необходимо ли считывать штрихкоды UPC-A с дополнением 2.</p> <ul style="list-style-type: none"> ▶ Игнорировать дополнение ▶ Автоматически 	Игнорировать дополнение

Дополнение 5	<p>Определите, необходимо ли считывать штрихкоды UPC-A с дополнением 5.</p> <ul style="list-style-type: none"> ▶ Игнорировать дополнение ▶ Автоматически 	Игнорировать дополнение
Передача префикса	<p>Определите, включать ли префикс системный символ UPC-A/UPC-E/UPC-E1 (и Код Страны) в передаваемые данные.</p> <ul style="list-style-type: none"> ▶ Не передавать ▶ Передать системный символ ▶ Передать системный символ и код страны 	Передать Системный Символ
Передача контрольного символа	Определите, включать ли контрольный символ в передаваемые данные.	Включен
UPC-E		
UPC-E	Включить декодирование UPC-E.	Включен
Дополнение 2	<p>Определите, необходимо ли считывать штрихкоды UPC-E с дополнением 2.</p> <ul style="list-style-type: none"> ▶ Игнорировать дополнение ▶ Автоматически 	Игнорировать дополнение
Дополнение 5	<p>Определите, необходимо ли считывать штрихкоды UPC-E с дополнением 5.</p> <ul style="list-style-type: none"> ▶ Игнорировать дополнение ▶ Автоматически 	Игнорировать дополнение
Передача префикса	<p>Определите, включать ли префикс системный символ UPC-A/UPC-E/UPC-E1 (и Код Страны) в передаваемые данные.</p> <ul style="list-style-type: none"> ▶ Не передавать ▶ Передать системный символ ▶ Передать системный символ и код страны 	Передать Системный Символ
Конвертировать в UPC-A	Штрихкод UPC-E будет расширен до UPC-A, и последующие действия будут соответствовать настройкам для UPC-A.	Выключен
Передача контрольного символа	Определите, включать ли контрольный символ в передаваемые данные.	Включен
UPC-E1		
UPC-E1	Включить декодирование UPC-E1.	Выключен
Дополнение 2	<p>Определите, необходимо ли считывать штрихкоды UPC-E1 с дополнением 2.</p> <ul style="list-style-type: none"> ▶ Игнорировать дополнение ▶ Автоматически 	Игнорировать дополнение

Ошибка! Используйте вкладку "Главная" для применения □ 1 к тексту, который должен здесь отображаться.

Дополнение 5	<p>Определите, необходимо ли считывать штрихкоды UPC-E1 с дополнением 5.</p> <ul style="list-style-type: none"> ▶ Игнорировать дополнение ▶ Автоматически 	Игнорировать дополнение
Передача префикса	<p>Определите, включать ли префикс системный символ UPC-A/UPC-E/UPC-E1 (и Код Страны) в передаваемые данные.</p> <ul style="list-style-type: none"> ▶ Не передавать ▶ Передать системный символ ▶ Передать системный символ и код страны 	Передать Системный Символ
Конвертировать в UPC-A	Штрихкод UPC-E1 будет расширен до UPC-A, и последующие действия будут соответствовать настройкам для UPC-A.	Выключен
Передача контрольного символа	Определите, включать ли контрольный символ в передаваемые данные.	Включен
Coupon Code		
Coupon Code	Включить декодирование Coupon Code.	Выключен

2D ШТРИХКОДЫ

Штрихкоды	Описание	По умолчанию
Aztec		Включен
Aztec	Включить декодирование Aztec.	Включен
Data Matrix		Включен
Data Matrix	Включить декодирование Data Matrix.	Включен
Декодирование инвертированного Data Matrix	<p>Определите, нужно ли декодировать инвертированного коды Data Matrix.</p> <p>Никогда</p> <p>Декодировать только обычные коды Data Matrix.</p> <p>Всегда</p> <p>Декодировать только инвертированные штрихкоды Data Matrix.</p> <p>Авто</p> <p>Декодировать обычные и инвертированные штрихкоды Data Matrix.</p>	Никогда
Разделитель	Включить добавление символа-разделителя, который используется для разделения полей данных различной длины и идентификаторов полей данных сцепленных строк данных. Нажмите на иконку клавиатуры, чтобы открыть таблицу для выбора символа-разделителя.	Нет
Maxicode		Включен
MicroPDF417		Выключен
MicroPDF417	Включить декодирование MicroPDF417.	Выключен

Ошибка! Используйте вкладку "Главная" для применения  1 к тексту, который должен здесь отображаться.

Эмуляция Code 128	<p>Передать данные определенных MicroPDF417 штрихкодов, как если бы это были штрихкоды Code 128.</p> <ul style="list-style-type: none"> ▶ Передача идентификатора кода AIM должна быть включена в меню Разное. <p>При использовании этой опции, штрихкоды MicroPDF417 передаются с одним из следующих префиксов:</p> <table border="1" data-bbox="491 472 1198 965"> <tr> <td data-bbox="491 472 1198 577"> <p>Если первые символы MicroPDF417 являются 903-907, 912, 914, 915:</p> <p>Первоначальный id кода "]I3" будет изменен на "]c1".</p> </td> </tr> <tr> <td data-bbox="491 577 1198 719"> <p>Если первые символы MicroPDF417 являются 908 или 909:</p> <p>Первоначальный id штрихкода "]I4" будет изменен на "]c2".</p> </td> </tr> <tr> <td data-bbox="491 719 1198 965"> <p>Если первые символы MicroPDF417 являются 910 или 911:</p> <p>Первоначальный id штрихкода "]I5" будет изменен на "]c0".</p> </td> </tr> </table>	<p>Если первые символы MicroPDF417 являются 903-907, 912, 914, 915:</p> <p>Первоначальный id кода "]I3" будет изменен на "]c1".</p>	<p>Если первые символы MicroPDF417 являются 908 или 909:</p> <p>Первоначальный id штрихкода "]I4" будет изменен на "]c2".</p>	<p>Если первые символы MicroPDF417 являются 910 или 911:</p> <p>Первоначальный id штрихкода "]I5" будет изменен на "]c0".</p>	Выключен
<p>Если первые символы MicroPDF417 являются 903-907, 912, 914, 915:</p> <p>Первоначальный id кода "]I3" будет изменен на "]c1".</p>					
<p>Если первые символы MicroPDF417 являются 908 или 909:</p> <p>Первоначальный id штрихкода "]I4" будет изменен на "]c2".</p>					
<p>Если первые символы MicroPDF417 являются 910 или 911:</p> <p>Первоначальный id штрихкода "]I5" будет изменен на "]c0".</p>					
MicroQR		Включен			
PDF417		Включен			
QR Code		Включен			
QR Code	Включить декодирование QR Code.	Включен			

РАЗНОЕ

2D имиджер	Описание	По умолчанию
Различные опции		
Передача идентификатора кода AIM	<p>Решите, нужно ли включать идентификатор кода AIM в начало данных.</p> <p>Каждый идентификатор кода AIM состоит из последовательности из трех символов "]cm":</p> <ul style="list-style-type: none"> ▶] = флаг (ASCII 93) ▶ c = код ▶ m = модификатор 	Выключен